

ACTIONNEURS ROTATIFS PORTABLES

*Ne choisissez plus
entre **performance** et
sécurité*

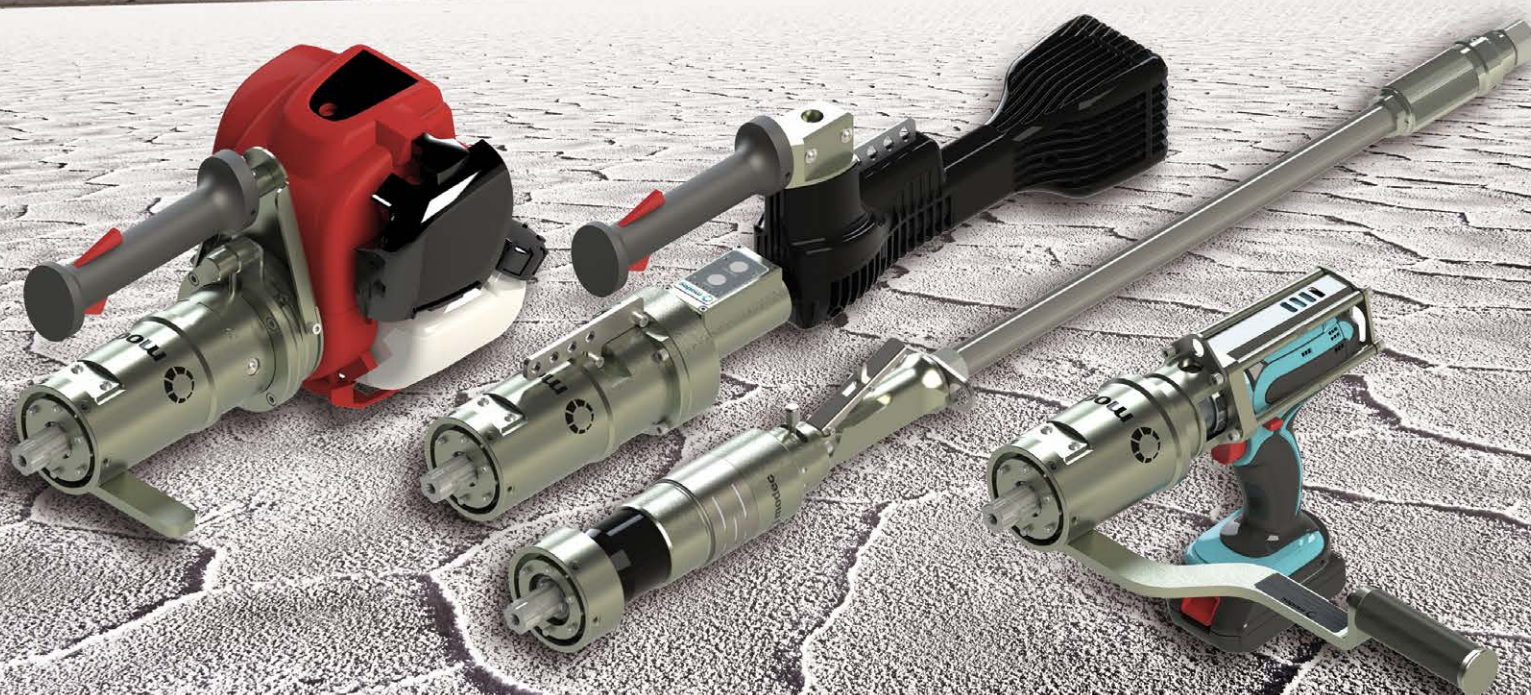

BIENVENUE DANS L'UNIVERS **modec**



Les moteurs et solutions modec sont utilisés depuis près de 30 ans dans nombre d'applications à forte contrainte, notamment dans les industries chimiques, pétrochimiques et mécaniques.

L'expertise technique et l'agilité commerciale accumulées par nos équipes dans ces domaines et applications nous permettent de développer et de mettre à disposition de nos clients une offre innovante de moteurs puissants et robustes ainsi que des applications particulières (actionneurs de vannes, taraudeuses, clefs de serrage...) alliées à un service client flexible, rapide et fiable. Assemblés avec soin sur notre site de Beaumont lès Valence dans le Sud Est de la France par nos monteurs expérimentés, à partir de pièces conçues par notre bureau d'études et fabriquées par des fournisseurs soigneusement sélectionnés en France et en Europe, nos produits sont d'une qualité irréprochable.

Notre équipe technique est à votre disposition pour l'étude, la conception et la réalisation de solutions pour répondre à vos besoins spécifiques.

Bienvenue dans un univers d'innovation, d'expertise et d'agilité.

Bienvenue dans l'univers modec !



QUELQUES EXEMPLES D'UTILISATION DES ACTIONNEURS PORTABLES MODEC

RÉSEAUX DE DISTRIBUTION D'EAU

AVANT...

Utilisation de la clé de fontainier traditionnelle avec deux opérateurs concentrés sur leur effort.



- Risque d'accident avec les automobiles
- Risque d'accident lié à l'effort fourni (chute, blessure)
- Risque de troubles musculo-squelettiques
- Temps d'intervention important

APRÈS...

Utilisation d'un actionneur portable, avec motorisation thermique, électrique ou pneumatique. Un seul opérateur concentré sur la manœuvre et sur la sécurité.



- Temps de mise en œuvre aussi court qu'avec le moyen traditionnel
- Utilisation d'un adaptateur à tête carrée femelle
- Plus d'effort fourni grâce au système de reprise de couple
- Protection des vannes par le contrôle du couple et de la vitesse
- Gain de temps significatif

STATION DE POMPAGE / STOCKAGE DE GAZ NATUREL

Zone ATEX : Utilisation d'un actionneur portable pneumatique. 24 vannes à actionner 4 fois par jours. Le temps nécessaire par vanne est passé de 6 minutes à moins de 40 secondes.

Protection des vannes par contrôle du couple maximum via la pression d'alimentation. Utilisation d'un actionneur «RD66» en forme de «T» avec cardan et adaptateur à tête carrée femelle. L'opérateur est idéalement placé face au volant à manœuvrer.

Réduction des risques d'accident et de blessure.



STATION D'ÉPURATION ET DE TRAITEMENT DES EAUX

Utilisation d'un actionneur portable pour manœuvrer une vanne difficile d'accès.

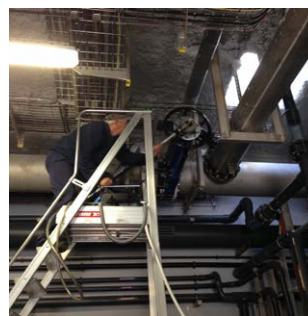

➤ Vanne à tige montante. Utilisation d'un adaptateur à doigts avec centrage automatique et tête creuse pour passage de la tige montante

➤ Temps de manœuvre réduit de 45 minutes à deux opérateurs (!) à moins d'une minute avec un seul opérateur travaillant en toute sécurité.

Avec le même actionneur portable et des adaptateurs différents, l'opérateur peut manœuvrer l'ensemble des vannes de la station de traitement sans nécessité de modifier ou de pré-équiper les volants.



- Gain de temps sur les opérations
- Réduction des CAPEX car un seul outil remplace de nombreux actionneurs fixes.

VANNE DE VIDANGE DE WAGON DE TRANSPORT DE SUCRE

Pour cette application, toutes les énergies sont possibles car les trains disposent d'une source d'air comprimé autonome. Dans le cas présent, un actionneur portable électrique est utilisé avec batterie longue durée et compte tour digital.

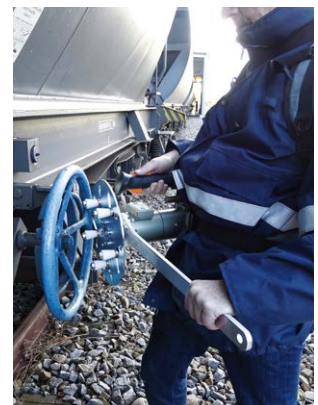

- 3 volants à manœuvrer par wagon, plusieurs dizaines de wagons par jour
- Faible couple, la vitesse est importante
- Utilisation d'un simple bras de réaction pour reprendre le couple
- Réduction des risques de troubles musculo-squelettiques

UNE GAMME DE PRODUITS COMPLÈTE ET MODULAIRE

1 CHOISISSEZ VOTRE MOTEUR

PNEUMATIQUE

HL83



Pas de chaleur, d'étincelle, de fumée
Certification ATEX disponible
Couples et vitesses élevés
Compact & léger
Résistance aux blocages

Couple maximum : 680 Nm

THERMIQUE

PY68



Autonomie illimitée
Idéal dans les endroits les plus isolés

Couple maximum : 700 Nm

ELECTRIQUE

JA73



Excellente autonomie
Pas de fumée
Grande facilité de mise en œuvre

Couple maximum : 760 Nm

2 CHOISISSEZ VOTRE TÊTE

Sauf indication contraire, les têtes sont compatibles avec tous les moteurs

DROITE



pour HL83 Easy
et Standard Duty



A RENVOI D'ANGLE

RA20

NB: L'utilisation du RA20 augmente le couple et réduit la vitesse d'un facteur 1,33 et n'est disponible que sur les HL83 Easy et Standard Duty



RA30



A TÊTE CREUSE

(pour tige montante)

Tête creuse Standard Duty : Multiplie le couple et réduit la vitesse d'un facteur 4



Tête creuse Heavy Duty : Multiplie le couple et réduit la vitesse d'un facteur 3



3 CHOISISSEZ VOTRE ADAPTATEUR

ADAPTATEUR À DOIGTS FIXES



ADAPTATEURS À DOIGTS À CENTRAGE AUTOMATIQUE



ADAPTATEURS À BRAS POUR VOLANTS PLATS



ADAPTATEURS À BRAS POUR VOLANTS CONIQUES



ADAPTATEUR FIXE SUR VOLANT

(à installer sur le volant)



CARRÉ D'ENTRAÎNEMENT POUR DOUILLES STANDARDS



4 CHOISISSEZ VOTRE SYSTÈME DE REPRISE DE COUPLE

BRAS DE RÉACTION

(simple ou double)



BIPIED TÉLÉSCOPIQUE



SUPPORT POUR VANNES



BRAS ARTICULÉS



BRIDES DE REPRISE

(à installer sur la vanne)

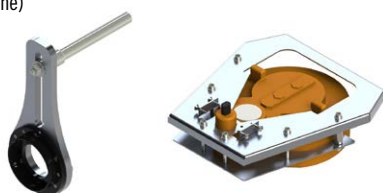

5 CHOISISSEZ VOS OPTIONS ET ACCESSOIRES

COMPTE TOURS

Comptage des tours (cumul, vitesse)
Mise en mémoire
Affichage digital



LIMITEUR DE COUPLE

Limiteur de couple mécanique
Réarmement manuel
Réglable



RALLONGES

Rallonges hexagonales
Longueurs 250 et 500 mm
Rallonge extensible avec cardan (580 à 740 mm)



VALISE DE TRANSPORT

Valise de protection
stockage et transport
Solide et pratique
Mousse de rangement



BATTERIES

Batteries longue durée
sur sac à dos



COFFRET DE RANGEMENT ET DE TRANSPORT

«KIT BOX»





RAPPORT DE REDUCTION

(de 1 à 3 chiffres)

Voir tableau au verso

H L 8 3 X X X X X X

E = Easy duty
S = Standard duty
H = Heavy duty

OPTION

(2 chiffres)

Voir tableau au verso

Les **actionneurs rotatifs portables pneumatiques moddec** sont les plus **puissants**, les plus **compacts** et les plus **légers**. Ils offrent le plus grand choix de puissance et **s'adaptent à tous les environnements**, mêmes les plus exigeants.

Ils peuvent être certifiés **ATEX II 2 GD c IIC T6 à T4**, résistent au calage et ne génèrent ni chaleur, ni étincelle, ni fumée.

ENCOMBREMENT

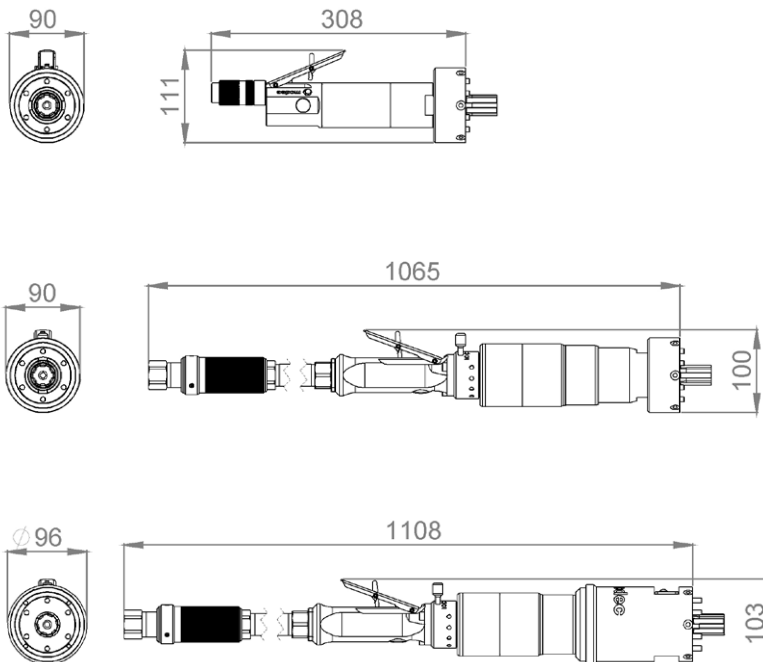

ENCOMBREMENT	Poids (kg)
HL83E	2,2
HL83S	6,5
HL83H	8,4

Watt → cheval vapeur

Watt x 0,001341 = cv

Newton mètre → pied livre

Nm x 0,7376 = lb.ft

Millimètre → pouce

mm x 0,03937 = in

Kv → Cv

Kv x 0,07 = Cv

Bar → Livre / pouce carré

Bar x 14,5 = psi

Normo litre / minute → Standard pied cube / minute

NL / min x 0,03531 = scfm

Kilogramme → Livre

Kg x 2,205 = lb

ACTIONNEURS PNEUMATIQUES PORTABLES HL83

OPTIONS ET ACCESSOIRES

OPTIONS (page 4)						
Renvoi d'angle RA20		▶			▶	
Compte tours digital			▶			▶
Limiteur de couple				▶	▶	▶
CODE	00	01	02	03	04	05

Toutes les options ne sont pas disponibles sur tous les modèles.
Voir disponibilité des options ci-dessous

! Vérifiez sur la fiche technique des options et accessoires qu'ils sont capables de supporter le couple fourni par l'actionneur !

ACCESSOIRES	Page
Tête d'entraînement	5
Adaptateurs & interfaces	6-13
Systèmes de reprise de couple	14-16
Gestion de l'air	17-18
Autres accessoires	19

CONNEXION ET LUBRIFICATION

CONNEXION ET LUBRIFICATION	Conso air (NI/min)	Connexion	Ø Raccord Mini (mm)	Ø Tuyau Mini (mm)	Lubrification (gtes / min)	Unité FRL	SAT Box
HL83E	800	G 3/8	7,5	10	2,5	AC106	AC118
HL83S/H	2000	G 3/4	8,2	12	6	AC107	AC118

Veillez à utiliser une unité FRL (Filtration, Régulation de pression et Lubrification) de bonne qualité, capable de filtrer l'air à 40 µm.

PERFORMANCES

Droit ou avec RA30	Vitesse à vide (en tr/min)			Couple maxi (Nm)			Couple de démarrage (Nm)			Options disponibles				
	4 bars	5 bars	6,2 bars	4 bars	5 bars	6,2 bars	4 bars	5 bars	6,2 bars	01	02	03	04	05
HL83E-023	500	530	560	13	17	21	10	14	17	▶				
HL83E-054	220	230	240	31	39	49	25	31	39	▶				
HL83S-035	230	250	270	100	120	145	80	96	116	▶		▶	▶	
HL83S-060	130	140	150	170	200	250	136	160	200	▶		▶	▶	
HL83H-169	46	50	54	380	450	570	304	360	456		▶	▶		▶



Avec RA20	Vitesse à vide (en tr/min)			Couple maxi (Nm)			Couple de démarrage (Nm)			Options disponibles				
	4 bars	5 bars	6,2 bars	4 bars	5 bars	6,2 bars	4 bars	5 bars	6,2 bars	01	02	03	04	05
HL83E-023	380	400	420	18	22	28	14	18	22	▶				
HL83E-054	160	170	180	41	52	65	33	42	52	▶				
HL83S-035	170	180	190	120	160	190	96	128	152	▶			▶	
HL83S-060	100	105	115	220	270	330	176	216	264	▶			▶	
HL83H-169	Non disponible													



Avec tête creuse BJH01	Vitesse à vide (en tr/min)			Couple maxi (Nm)			Couple de démarrage (Nm)			Options disponibles				
	4 bars	5 bars	6,2 bars	4 bars	5 bars	6,2 bars	4 bars	5 bars	6,2 bars	01	02	03	04	05
HL83E-023	120	130	140	54	65	82	52	64	72					
HL83E-054	52	56	60	125	150	190	115	150	180	▶				
HL83S-035	57	62	67	350	430	530	280	344	424	▶				
HL83S-060	Non disponible													
HL83H-169	Non disponible													



Avec tête creuse BJH02	Vitesse à vide (en tr/min)			Couple maxi (Nm)			Couple de démarrage (Nm)			Options disponibles				
	4 bars	5 bars	6,2 bars	4 bars	5 bars	6,2 bars	4 bars	5 bars	6,2 bars	01	02	03	04	05
HL83E-023	160	170	180	40	49	62	32	39	50	▶				
HL83E-054	70	75	80	95	115	145	76	92	116	▶				
HL83S-035	75	82	90	260	320	400	208	256	320	▶			▶	
HL83S-060	44	48	52	450	550	680	360	440	544	▶			▶	
HL83H-169	Non disponible													



IMPORTANT

Pour votre confort et votre sécurité, veuillez impérativement lire le manuel d'instruction avant utilisation d'un actionneur rotatif portable.

ACTIONNEURS THERMIQUES PORTABLES PY68



RAPPORT DE REDUCTION

(de 1 à 3 chiffres)

Voir tableau au verso

P Y 6 8 X X X X X X

E = Easy duty
S = Standard duty
H = Heavy duty

OPTION

(2 chiffres)

Voir tableau au verso

Les **actionneurs rotatifs portables thermiques modtec** permettent un fonctionnement **autonome** sans autre limite que la réserve de carburant disponible. Cela les rend particulièrement adaptés pour une utilisation dans des endroits isolés à l'extérieur.

Particulièrement robustes, ils disposent d'un **système d'embrayage intégré qui protège l'opérateur et le matériel**, même en cas de blocage complet de la vanne.

ENCOMBREMENT

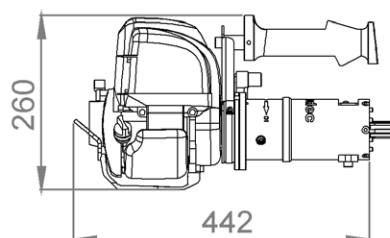
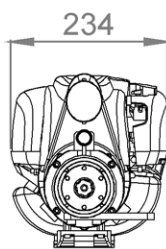

ENCOMBREMENT	Poids*(kg)
PY68E	10
PY68S	10,3
PY68H	10,3

* poids à vide
Capacité du réservoir : 0,5l

Watt → cheval vapeur

Watt x 0,001341 = cv

Newton mètre → pied livre

Nm x 0,7376 = lb.ft

Millimètre → pouce

mm x 0,03937 = in

Kv → Cv

Kv x 0,07 = Cv

Bar → Livre / pouce carré

Bar x 14,5 = psi

Normo litre / minute → Standard pied cube / minute

NL / min x 0,03531 = scfm

Kilogramme → Livre

Kg x 2,205 = lb

ACTIONNEURS THERMIQUES PORTABLES PY68

OPTIONS & ACCESSOIRES

OPTIONS (page 4)				
Compte tours digital		▶		▶
Limiteur de couple			▶	▶
CODE	00	02	03	05

Toutes les options ne sont pas disponibles sur tous les modèles.
Voir disponibilité des options ci-dessous

ACCESSOIRES	Page
Tête d'entraînement	5
Adaptateurs & interfaces	6-13
Systèmes de reprise de couple	14-16
Autres accessoires	19

! Vérifiez sur la fiche technique des options et accessoires qu'ils sont capables de supporter le couple fourni par l'actionneur !

PERFORMANCES

Droit ou avec RA30	Vitesse à vide (en tr/min)	Couple maxi (Nm)	Couple de démarrage (Nm)	Options disponibles		
				02	03	05
PY68E-031	305	55	41	▶	▶	▶
PY68S-087	100	140	115	▶	▶	▶
PY68S-148	63	230	195	▶	▶	▶
PY68H-293	32	470	385	▶	▶	▶



Avec tête creuse BJH01	Vitesse à vide (en tr/min)	Couple maxi (Nm)	Couple de démarrage (Nm)	Options disponibles		
				02	03	05
PY68E-031	75	220	160	▶	▶	▶
PY68S-087	27	550	460	▶	▶	▶
PY68S-148	Non disponible					
PY68H-293	Non disponible					



Avec tête creuse BJH02	Vitesse à vide (en tr/min)	Couple maxi (Nm)	Couple de démarrage (Nm)	Options disponibles		
				02	03	05
PY68E-031	100	165	120	▶	▶	▶
PY68S-087	36	410	345	▶	▶	▶
PY68S-148	21	700	585	▶	▶	▶
PY68H-293	Non disponible					



IMPORTANT

Pour votre confort et votre sécurité, veuillez impérativement lire le manuel d'instruction avant utilisation d'un actionneur rotatif portable.

ACTIONNEURS ELECTRIQUES PORTABLES JA73



RAPPORT DE REDUCTION

(de 1 à 3 chiffres)

Voir tableau au verso

J A 7 3 X X X X X X

E = Easy duty
S = Standard duty
H = Heavy duty

OPTION

(2 chiffres)

Voir tableau au verso

Grâce à leurs batteries longue durée, les **actionneurs rotatifs portables électriques moddec** sont capables de délivrer une **puissance élevée** pendant plus de 30 minutes. Ils ne dépendent donc d'aucune source d'énergie (prise électrique ou réseau d'air comprimé) et peuvent être utilisés librement partout. Particulièrement robustes, ils disposent d'un **système d'embrayage intégré qui protège l'opérateur et le matériel**, même en cas de blocage complet de la vanne.

Le **limiteur de puissance** (disponible en série sur tous les modèles Standard et Heavy Duty), et le limiteur de couple (en série sur les modèles Easy Duty) permettent de **s'adapter à n'importe quelle configuration** et d'**améliorer encore la sécurité de l'utilisateur**.

ENCOMBREMENT

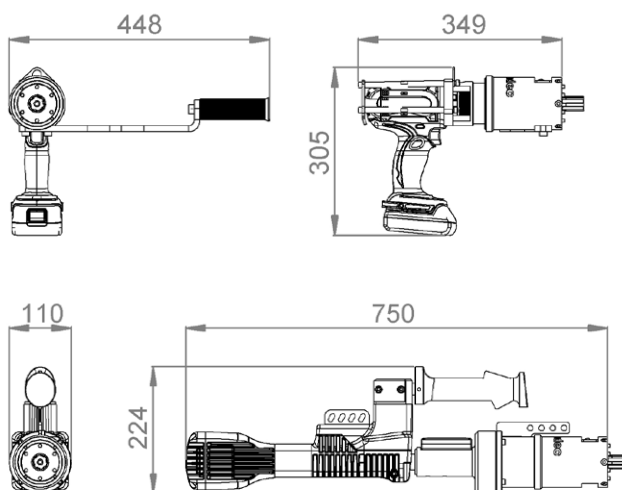

ENCOMBREMENT	Poids (kg)
JA73E	6,9
JA73S/H	10,1

Watt → cheval vapeur

Watt x 0,001341 = cv

Newton mètre → pied livre

Nm x 0,7376 = lb.ft

Millimètre → pouce

mm x 0,03937 = in

Kv → Cv

Kv x 0,07 = Cv

Bar → Livre / pouce carré

Bar x 14,5 = psi

Normo litre / minute → Standard pied cube / minute

NL / min x 0,03531 = scfm

Kilogramme → Livre

Kg x 2,205 = lb

ACTIONNEURS ELECTRIQUES PORTABLES JA73

BATTERIES

Données techniques	Batterie 36V 4Ah	Batterie 43,2V 9Ah	Batterie 43,2V 17,4Ah
Autonomie JA73E	20 min		
Autonomie JA73S		15 min	35 min
Autonomie JA73H			
Temps de charge	1h20	5h	8h
Poids (kg)	1,3	4,2	5,9
Référence	BAT140	BAT400	BAT700

Autonomie mesurée pour un couple égal à 50% du couple maximum



Les actionneurs portables électriques fonctionnent avec des batteries haute performance et d'une grande autonomie. Les actionneurs électriques «Easy duty» sont livrés avec deux batteries et un chargeur. Les batteries se montent directement en bas de la poignée de l'appareil. Consultez le manuel utilisateur pour les informations d'utilisation, de charge et de transport des batteries. Les actionneurs électriques «Standard duty» et «Heavy duty» sont livrés sans batterie. L'ensemble batterie et chargeur doit être commandé séparément. Ces batteries sont livrées avec un harnais léger et confortable qui permet de les porter sur le dos pendant le transport et l'utilisation.

OPTIONS ET ACCESSOIRES

OPTIONS (page 4)

Compte tours digital		▶		▶
Limiteur de couple			▶	▶
CODE	00	02	03	05

Toutes les options ne sont pas disponibles sur tous les modèles. Voir disponibilité des options ci-dessous

! Vérifiez sur la fiche technique des options et accessoires qu'ils sont capables de supporter le couple fourni par l'actionneur !

ACCESSOIRES

ACCESSOIRES	Page
Tête d'entraînement	5
Adaptateurs & interfaces	6-13
Systèmes de reprise de couple	14-16
Autres accessoires	19

PERFORMANCES

Droit ou avec RA30	Vitesse à vide (en tr/min)	Couple maxi (Nm)	Couple de démarrage (Nm)	Options disponibles		
				02	03	05
JA73E-005	95	15	15	▶	▶	▶
JA73E-018	26	64	64	▶	▶	▶
JA73S-077	110	150	120	▶	▶	▶
JA73S-132	63	250	200	▶	▶	▶
JA73H-309	27	590	470	▶	▶	▶



Avec tête creuse BJH01	Vitesse à vide (en tr/min)	Couple maxi (Nm)	Couple de démarrage (Nm)	Options disponibles		
				02	03	05
JA73E-005	24	60	60	▶	▶	▶
JA73E-018	7	250	250	▶	▶	▶
JA73S-077	27	590	470	▶	▶	▶
JA73S-132	Non disponible					
JA73H-309	Non disponible					



Avec tête creuse BJH02	Vitesse à vide (en tr/min)	Couple maxi (Nm)	Couple de démarrage (Nm)	Options disponibles		
				02	03	05
JA73E-005	32	45	45	▶	▶	▶
JA73E-018	9	190	190	▶	▶	▶
JA73S-077	36	440	350	▶	▶	▶
JA73S-132	21	760	600	▶	▶	▶
JA73H-309	Non disponible					



Les actionneurs JA73S et JA73H peuvent être livrés sur demande avec un boîtier de contrôle déporté (télécommande filaire)

Contactez-nous pour plus d'information.

Certains constructeurs d'actionneurs portables électriques annoncent des performances de couple et de vitesse sans référence à la durée de fonctionnement. Les valeurs indiquées peuvent alors sembler élevées mais ne peuvent être obtenues en réalité que sur quelques secondes et avec un risque important de dommage au moteur de l'actionneur.

Les actionneurs rotatifs portables sur batterie **modec** ont été conçus et testés pour pouvoir délivrer les valeurs affichées sans limite de temps autre que celle de l'autonomie de la batterie.

IMPORTANT

Pour votre confort et votre sécurité, veuillez impérativement lire le manuel d'instruction avant utilisation d'un actionneur rotatif portable.

Les options sont intégrées aux actionneurs au moment de l'assemblage en usine et ne peuvent pas être ajoutées ou supprimées ensuite.

► RENVOI D'ANGLE RA20



Disponible uniquement sur la gamme HL83 Easy duty et Standard duty, le renvoi d'angle RA20 est particulièrement compact et léger.

Il permet à l'actionneur d'atteindre des endroits exigus.

Il ajoute un rapport de réduction de 1,33 à l'outil, **augmentant ainsi le couple et diminuant la vitesse d'un tiers.**

Couple maximum admissible : 330 Nm

► COMPTE-TOUR DIGITAL



Le **compte-tours digital** additionne les tours dans un sens et les soustrait dans l'autre de manière à ce que l'opérateur sache toujours où il en est par rapport à la situation initiale. Il permet également la **mesure et l'affichage de la vitesse de rotation.**

Il est facilement **configurable** pour s'adapter aux différentes têtes disponibles pour l'actionneur (renvoi d'angle ou tête creuse).

Disponible sur les HL83H, PY68 et JA73.

► LIMITEUR DE COUPLE



Le **limiteur de couple** pour actionneurs rotatifs portables **moddec** permet de déconnecter le moteur de la boîte de vitesse lorsque la limite de couple est atteinte. La tête de l'actionneur n'a alors plus de couple résiduel appliqué.

L'opérateur peut modifier la limite de couple sur une plage de +/- 40% de la valeur originale. Le limiteur en option est disponible pour les modèles HL83S et H, ainsi que sur les PY68 et JA73S et H (les modèles JA73E disposent d'un limiteur de couple en série).

Droit ou avec RA30	Rapport de réduction	Limite de couple mini (Nm)	Limite de couple maxi (Nm)
Easy duty	54	37	92
Standard duty	169	115	288
Heavy duty	258	176	440

avec RA20	Rapport de réduction	Limite de couple mini (Nm)	Limite de couple maxi (Nm)
Easy duty	72	49	122
Standard duty	225	133	333
Heavy duty	Non disponible		

avec tête creuse BJH01	Rapport de réduction	Limite de couple mini (Nm)	Limite de couple maxi (Nm)
Easy duty	216	148	368
Standard duty	Non disponible		
Heavy duty	Non disponible		

avec tête creuse BJH02	Rapport de réduction	Limite de couple mini (Nm)	Limite de couple maxi (Nm)
Easy duty	162	111	276
Standard duty	507	345	864
Heavy duty	Non disponible		

IMPORTANT :

Pour votre confort et votre sécurité, veuillez impérativement lire le manuel d'instruction avant utilisation d'un actionneur rotatif portable et de ses options et accessoires.

TÊTES D'ACTIONNEURS

Les têtes d'actionneurs sont compatibles avec tous les actionneurs rotatifs portables **moddec**

► TÊTE CREUSE STANDARD DUTY (BJH01)



Couple maximum admissible : 600 Nm
Poids : 5kg

Indispensable pour tous les volants avec **tige montante**, la **tête creuse Standard Duty** permet le passage de tige jusqu'à un **diamètre maximum** de 63 mm. Elle permet également d'utiliser tous les systèmes d'accroche pour volant ou autre interface. Enfin, elle apporte une réduction supplémentaire qui permet de **multiplier le couple de l'actionneur par 4** et de réduire la vitesse d'un facteur identique. Idéale pour les **volants particulièrement difficiles ou grippés**.

Avec un **couple maximal de 600 Nm**, la tête creuse Standard duty se monte facilement et rapidement sur tous les actionneurs des familles «**Easy Duty**» et sur les actionneurs «**Standard duty**» suivants : **HL83S-035, JA73S-077 et PY68S-087**

Référence : **BJH01**

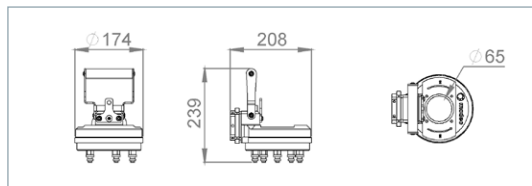

► TÊTE CREUSE HEAVY DUTY (BJH02)



Couple maximum admissible : 900 Nm
Poids : 8,6kg

La **tête creuse Heavy Duty** est destinée aux **couples très élevés**. Elle permet le passage de tige jusqu'à un **diamètre maximum de 70 mm** et reste compatible avec tous les systèmes d'accroche pour volant ou autre interface. Enfin, elle apporte une réduction supplémentaire qui permet de **multiplier le couple de l'actionneur par 3** et de réduire la vitesse d'un facteur identique.

Avec un **couple maximal de 900 Nm**, la tête creuse Heavy duty se monte facilement et rapidement sur tous les actionneurs des familles «**Easy Duty**» et «**Standard duty**».

Référence : **BJH02**

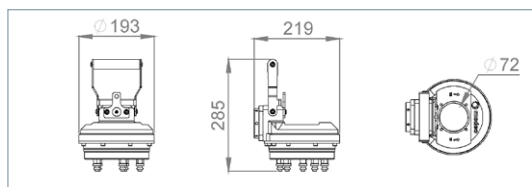

► RENVOI D'ANGLE RA30



Couple maximum admissible : 630 Nm
Poids : 5,2 kg

Le renvoi d'angle RA30 permet une orientation à 90° de l'actionneur pour une **position optimale de l'opérateur**.

Il est adapté aux **couples élevés** (jusqu'à 600 Nm).

Le renvoi d'angle RA30 se monte facilement et rapidement sur tous les actionneurs.

Référence : **RA30**

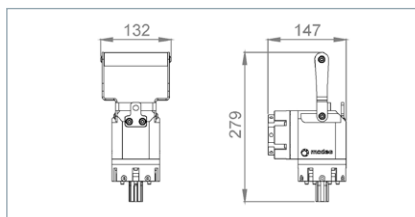

IMPORTANT :

Pour votre confort et votre sécurité, veuillez impérativement lire le manuel d'instruction avant utilisation d'un actionneur rotatif portable et de ses options et accessoires.

ADAPTATEURS À DOIGTS

Ce **système breveté exclusif** est le plus **simple** et le plus **efficace** pour accrocher les **volants plats ou légèrement coniques**.

Pas besoin de pré-équiper les volants avec des platines avant utilisation de l'actionneur. Les adaptateurs à doigts se fixent simplement sur l'actionneur lui-même et permettent ensuite de manipuler tous les volants ayant le nombre de bras requis. Il faut moins d'une minute pour changer d'adaptateur. Ils permettent le passage éventuel d'une tige montante (s'ils sont utilisés avec la tête creuse).

L'utilisation de ces adaptateurs permet un **gain substantiel de temps et d'argent** car il ne nécessite pas l'achat puis l'installation d'une platine d'adaptation sur chaque volant.

ADAPTATEURS À DOIGTS FIXES (SUAxxx)

L'adaptateur à doigts fixes est **destiné à des volants plats ou faiblement coniques** (bras faisant un angle $< 30^\circ$ par rapport au plan du volant) et se compose de **doigts amovibles** à installer en fonction du nombre de bras du volant à manoeuvrer. En cas d'utilisation sur une **tête creuse**, les doigts viennent se visser directement sur la tête. Cela permet le passage d'une éventuelle **tige montante**.

En cas d'utilisation avec une **sortie droite ou à renvoi d'angle**, il convient d'utiliser une platine sur laquelle viennent se visser les doigts. Dans ce cas, il faut également **utiliser l'interface KPA004** qui permet de fixer la platine sur la tête de l'actionneur (voir fiche technique 11). Cette platine peut également être utilisée directement avec la tête creuse.

UTILISATION DES DOIGTS DIRECTEMENT SUR TÊTE CREUSE :



3 X SUA001 MONTÉS SUR TÊTE CREUSE



4 X SUA001 MONTÉS SUR TÊTE CREUSE



5 X SUA001 MONTÉS SUR TÊTE CREUSE

UTILISATION DES DOIGTS SUR UNE PLATINE POUR TÊTE DROITE OU À RENVOI D'ANGLE:



SUA003 (KIT 1 PLATINE + 3 DOIGTS)

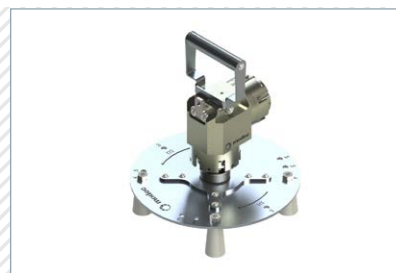

SUA004 (KIT 1 PLATINE + 4 DOIGTS)



SUA005 (KIT 1 PLATINE + 5 DOIGTS)

Nécessite l'interface KPA004 avec une sortie droite ou à renvoi d'angle

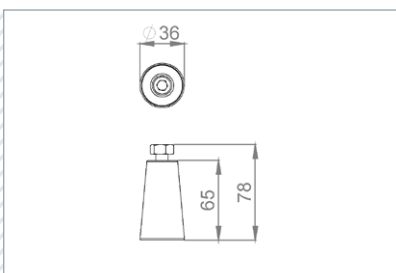

SUA001 (DOIGT À L'UNITÉ)

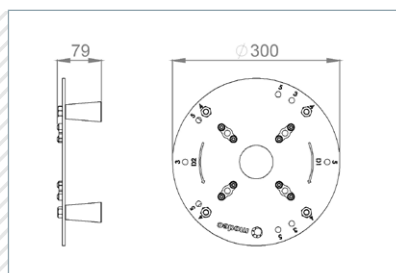

SUA003/4/5 (ENSEMBLE PLATINE + DOIGTS)

	Poids (kg)	Couple maxi (Nm)
SUA001	0,3	3: 350 - 4 ou 5: 800
SUA003	3,4	350
SUA004	3,7	800
SUA005	4	800

IMPORTANT :

Pour votre confort et votre sécurité, veuillez impérativement lire le manuel d'instruction avant utilisation d'un actionneur rotatif portable et de ses options et accessoires.

ADAPTATEURS À DOIGTS À CENTRAGE AUTOMATIQUE (SAxxx)



Grâce à leur système **breveté**, ces adaptateurs permettent une accroche immédiate du volant et un **centrage automatique de l'actionneur** sur le volant pour plus de **confort et d'efficacité**.

Ces adaptateurs sont destinés à des **volants plats ou faiblement coniques** (bras faisant un angle $< 10^\circ$ par rapport au plan du volant). Ils se montent directement sur les **têtes creuses**, et par l'intermédiaire des interfaces **KPA003**, **KPA004** ou **KPA005** sur l'arbre cannelé standard des **actionneurs droits ou à renvoi d'angle** (voir fiche technique 11). Pour **protéger les volants des rayures**, vous pouvez utiliser les protections **SA103/104/105/107** (voir fiche technique 11).

L'utilisation de ces adaptateurs permet un **gain substantiel de temps et d'argent** car il ne nécessite pas l'achat puis l'installation d'une platine d'adaptation sur chaque volant.



SA003



SA004

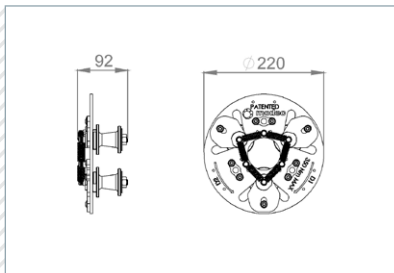

POUR VOLANTS À 3 OU 6 BRAS

Poids: 2,2 kg
Couple maxi admissible :
350 Nm
Nécessite l'interface KPA003
avec une sortie droite ou à
renvoi d'angle

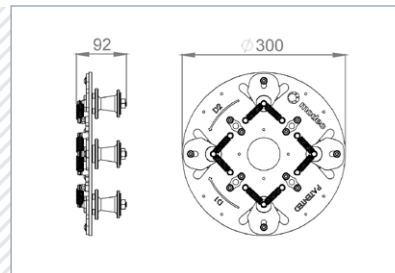

POUR VOLANTS À 2 OU 4 BRAS

Poids: 3,9 kg
Couple maxi admissible :
800 Nm
Nécessite l'interface KPA004
avec une sortie droite ou à
renvoi d'angle



SA005



SA007

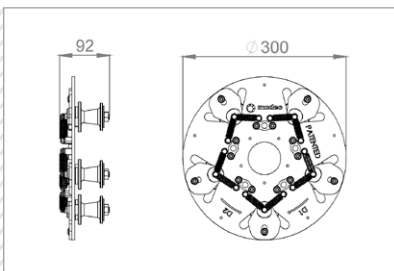

POUR VOLANTS À 5 BRAS

Poids: 4,1 kg
Couple maxi admissible :
800 Nm
Nécessite l'interface KPA005
avec une sortie droite ou à
renvoi d'angle

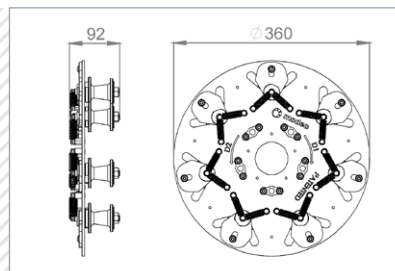

POUR VOLANTS À 7 BRAS

Poids: 5,9 kg
Couple maxi admissible :
800 Nm
Nécessite l'interface KPA005
avec une sortie droite à renvoi
d'angle

IMPORTANT :

Pour votre confort et votre sécurité, veuillez impérativement lire le manuel d'instruction avant utilisation d'un actionneur rotatif portable et de ses options et accessoires.

ADAPTATEURS À BRAS

Les **adaptateurs sur bras** se fixent **solidement** et en **un clin d'oeil** sur le volant puis permettent la manoeuvre dans les deux sens, **avec ou sans tige montante**. Ils sont de deux types pour pouvoir s'adapter aux volants plats ou faiblement coniques (<30°) ou bien aux volants coniques (>30°).

La tenue de l'adaptateur sur le volant est robuste et l'accroche avec l'actionneur également, ce qui permet des **manoeuvres en toute sécurité**, même dans des positions difficiles.

L'utilisation de ces adaptateurs permet un **gain substantiel de temps et d'argent** car il ne nécessite pas l'achat puis l'installation d'une platine d'adaptation sur chaque volant.

ADAPTATEURS À DOIGTS POUR VOLANTS PLATS (FSA/FSB)

Ces adaptateurs sont destinés à des volants plats ou légèrement coniques (bras inclinés de 30° maximum par rapport au plan du volant).

Quatre modèles disponibles suivant le **nombre de bras des volants à manoeuvrer** et le **diamètre maxi de la tige montante**.

Ces adaptateurs peuvent être utilisés avec l'actionneur droit ou à renvoi d'angle grâce aux interfaces **KTA001** (pour les FSA) et **KTA002** (pour les FSB) ou bien avec la **tête creuse** grâce aux **interfaces TTA001** (pour les FSA) et **TTA002** (pour les FSB) (voir Fiche technique 13).



FSA245 & FSB245

Pour volants à
2, 4 ou 5 bras



FSA356 & FSB356

Pour volants à
3, 5 ou 6 bras

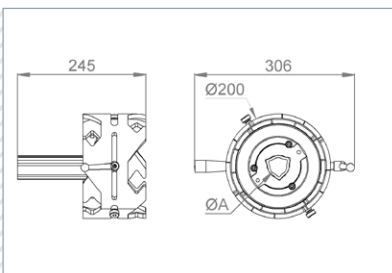

	«A» (mm)	Poids (kg)
FSA	32	5,2
FSB	50	5,2

Couple maxi admissible :
800 Nm

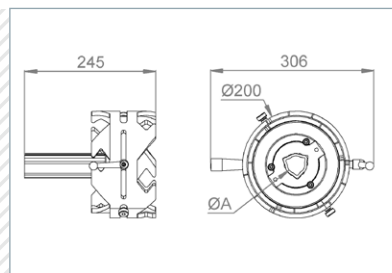

Les adaptateurs FSA nécessitent l'interface KTA001 avec une sortie droite ou à renvoi d'angle ou TTA001 avec une tête creuse

Les adaptateurs FSB nécessitent l'interface KTA002 avec une sortie droite ou à renvoi d'angle ou TTA002 avec une tête creuse

IMPORTANT :

Pour votre confort et votre sécurité, veuillez impérativement lire le manuel d'instruction avant utilisation d'un actionneur rotatif portable et de ses options et accessoires.

▶ ADAPTATEURS À BRAS POUR VOLANTS CONIQUES (CSA/CSB)

Ces adaptateurs sont destinés à des volants coniques avec des bras inclinés de plus de 30° par rapport au plan du volant. Six modèles disponibles suivant **le nombre de bras des volants à manoeuvrer et le diamètre maxi de la tige montante.**

Ces adaptateurs peuvent être utilisés avec l'**actionneur droit ou à renvoi d'angle** grâce aux **interfaces KTA001** (pour les FSA) et **KTA002** (pour les FSB) ou bien avec la **tête creuse** grâce aux **interfaces TTA001** (pour les FSA) et **TTA002** (pour les FSB) (voir fiche technique 13).

L'utilisation de ces adaptateurs permet un **gain substantiel de temps et d'argent** car il ne nécessite pas l'achat puis l'installation d'une platine d'adaptation sur chaque volant.



CSA003 & CSB003



CSA004 & CSB004



CSA005 & CSB005

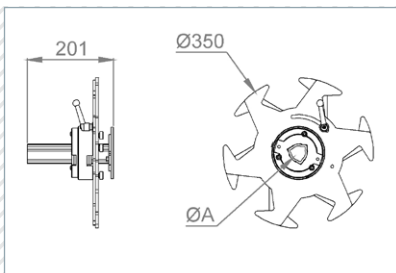

POUR VOLANTS À 3 OU 6 BRAS

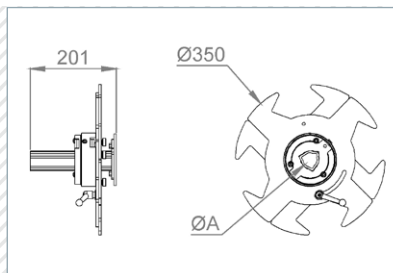

POUR VOLANTS À 2 OU 4 BRAS

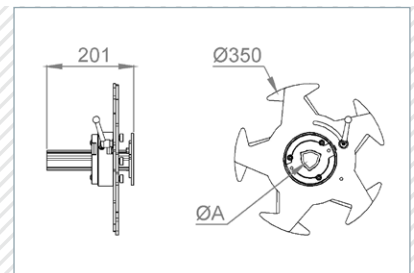

POUR VOLANTS À 5 BRAS

	«A» (mm)	Poids (kg)
FSA	32	4,2
FSB	50	4,2

Couple maxi admissible :
800 Nm



Les adaptateurs CSA nécessitent l'interface KTA001 avec une sortie droite ou à renvoi d'angle ou TTA001 avec une tête creuse

Les adaptateurs CSB nécessitent l'interface KTA002 avec une sortie droite ou à renvoi d'angle ou TTA002 avec une tête creuse

IMPORTANT :

Pour votre confort et votre sécurité, veuillez impérativement lire le manuel d'instruction avant utilisation d'un actionneur rotatif portable et de ses options et accessoires.

ADAPTATEURS FIXES SUR VOLANT (FUAxxx)

Cet adaptateur doit être **fixé sur le volant avant utilisation**. Grâce à ses multiples étriers, il peut se fixer sur pratiquement tous les types de volants.

L'adaptateur FUA est disponible en 2 versions pour des volants plats ou coniques : FUA001 pour des **volants plats ou légèrement coniques** avec des bras inclinés jusqu'à 30° par rapport au plan du volant FUA002 pour des **volants coniques** avec des bras inclinés de 30° à 40° par rapport au plan du volant.

Ces platines d'adaptations peuvent être utilisées **directement avec une tête creuse**. Pour une utilisation avec une **tête droite ou à renvoi d'angle, elles nécessitent l'emploi de l'interface KPA004** (voir fiche technique 11). Elles peuvent également être utilisées avec les rallonges « EBx03/x04 » (voir fiche technique 12).



FUA001 POUR VOLANT PLAT OU MODÉRÉMENT CONIQUE
AVEC ANGLE < 30°

FUA002 POUR VOLANT CONIQUE AVEC ANGLE DE 30° A 40°

	«A» (mm)	Poids (kg)
FUA001	45	3,1
FUA002	65	3,3

Couple maxi admissible : 800 Nm

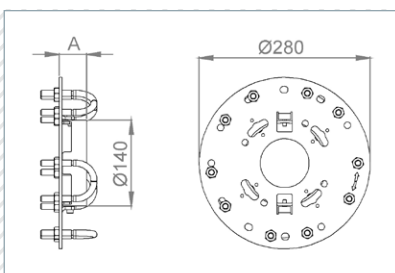

Nécessite l'interface KPA004
avec une sortie droite ou à
renvoi d'angle

IMPORTANT :

Pour votre confort et votre sécurité, veuillez impérativement lire le manuel d'instruction avant utilisation d'un actionneur rotatif portable et de ses options et accessoires.

Les interfaces permettent aux adaptateurs d'être utilisés avec n'importe quel actionneur rotatif portable et n'importe quelle tête (droite, renvoi d'angle ou creuse). Ils permettent également aux actionneurs d'être utilisés pour bien d'autres applications que les vannes et sur bien d'autres interfaces que des volants.

► INTERFACES POUR ADAPTATEURS SAxxx, SUAxxx ET FUAxxx SANS TÊTE CREUSE

L'interface **KPA** permet la manipulation des adaptateurs **SAxxx, SUAxxx et FUAxxx** sans tête creuse. Attention, cette configuration n'est pas compatible pour des volants avec tige montante.

L'interface KPA est disponible en 3 versions :

KPA003 pour l'adaptateur SA003

KPA004 pour les adaptateurs SA004, SUA et FUA

KPA005 pour les adaptateurs SA005 et SA007

Référence	Poids (kg)	Couple maxi (Nm)
KPA003	0.6	350
KPA004	0.8	800
KPA005	0.7	800

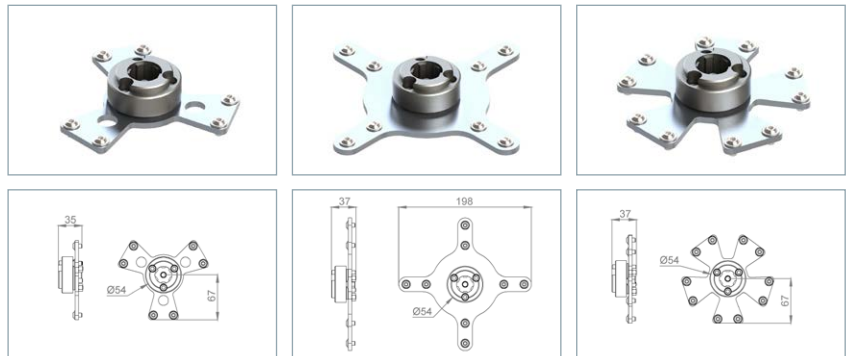

► PROTECTIONS VOLANTS POUR UTILISATION DES ADAPTATEURS SAxxx

Ces interfaces, intégrées aux adaptateurs à doigts et à centrage automatique (SAxxx), sont destinées à **protéger les volants contre les rayures** lors de l'utilisation. Elles peuvent être assemblées aux adaptateurs au cours du montage en usine ou bien ajoutées ensuite sans difficulté.

Elles sont réalisées en polyéthylène haute performance, antistatique et résistant à l'usure.

Il existe une interface pour chaque adaptateur :

SA103 pour l'adaptateur SA003

SA104 pour l'adaptateur SA004

SA105 pour l'adaptateur SA005

SA107 pour l'adaptateur SA007



SA103



SA104



SA105



SA107

IMPORTANT :

Pour votre confort et votre sécurité, veuillez impérativement lire le manuel d'instruction avant utilisation d'un actionneur rotatif portable et de ses options et accessoires.

RALLONGES

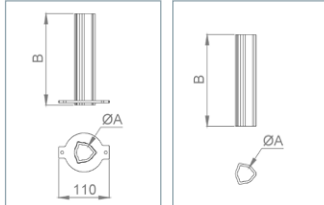

EBx01/02

EBx03/04

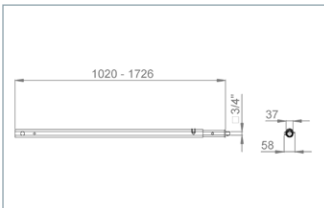

EB001

Nous proposons une large gamme de **rallonges** qui permettent de se dégager du volant et de la vanne, notamment en cas de volant conique ou de vanne enterrée. **Légères et robustes**, elles permettent le passage des tiges montantes avec deux diamètres maxi : **30 ou 50 mm**.

Les rallonges **EBX01** et **EBX02** se fixent directement sur les adaptateurs **CSA, CSB, FSA et FSB** par une ou plusieurs vis.

Les rallonges **EBX03** et **EBX04** se fixent sur les adaptateurs **FUA** par l'intermédiaire d'une l'interface **TTA**.

Toutes ces rallonges s'adaptent aux actionneurs grâce aux mêmes interfaces **TTA** pour les têtes creuses et **KTA** pour les sorties droites ou à renvoi d'angle (voir fiche technique I3).

La **rallonge télescopique EB001** est particulièrement adaptée pour la **manoeuvre de vannes enterrées**. Elle est équipée à l'une de ses extrémités d'un carré mâle 3/4\" pour recevoir une douille standard. Elle peut être entraînée soit par un **actionneur droit ou à renvoi d'angle** (avec l'interface **KHA001**, voir ci-dessous), soit par un **actionneur équipé d'une tête creuse** (avec l'interface **KHA002**, voir ci-dessous).

Référence	Poids (kg)	Couple maxi (Nm)	"L" (mm)	"A" (mm)	Ø tige maxi (mm)
EB001	7,2	800	1020-1726	37	N/A
EB201-EB203	1,0	800	200	32	30
EB401-EB403	1,9	800	400	32	30
EB601-EB603	2,8	800	600	32	30
EB202/EB204	1,3	800	200	52	50
EB402/EB404	2,5	800	400	52	50
EB602/EB604	3,7	800	600	52	50

Référence	Interface côté actionneur	Interface côté adaptateur	Adaptateurs
EB001	KHA001/002/003	Direct	CA30
EBX01	KTA001 ou TTA001	Direct	CSA / FSA
EBX02	KTA002 ou TTA002	Direct	CSB / FSB
EBX03	KTA001 ou TTA001	TTA001	FUA
EBX04	KTA002 ou TTA002	TTA002	FUA

INTERFACES POUR CLÉS DE FONTAINIER TÉLÉSCOPIQUE

L'**interface KHA** permet la manipulation des rallonges EB001 (**clés de fontainier télescopiques**).

Attention, cette configuration n'est pas compatible pour des volants avec tige montante.

L'interface KHA est disponible en 3 versions :

KHA001 pour actionneur droit ou a renvoi d'angle

KHA002 pour les actionneurs munis de tête creuse

KHA003 est un cardan pour actionneur droit ou à renvoi d'angle

Référence	Poids (kg)	Couple maxi (Nm)
KHA001	0,9	800
KHA002	0,9	800
KHA003	2.2	800

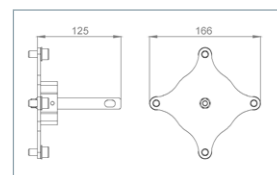
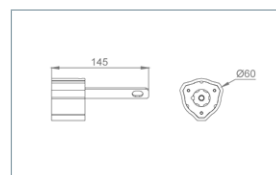

KHA003

KHA001

KHA002

IMPORTANT :

Pour votre confort et votre sécurité, veuillez impérativement lire le manuel d'instruction avant utilisation d'un actionneur rotatif portable et de ses options et accessoires.

INTERFACES POUR ADAPTATEURS FS, CS ET RALLONGES

Les **interfaces KTA et TTA** permettent aux actionneurs d'entraîner les **adaptateurs FSA, FSB, CSA et CSB** ainsi que les **rallonges**.

Les modèles **KTA** sont destinés aux actionneurs munis de tête droite ou de renvoi d'angle.

Les modèles **TTA** se montent directement sur la tête creuse. Ils se fixent également sur l'adaptateur FUA si on veut l'utiliser avec une rallonge.



KTA (pour actionneurs droits ou à renvoi d'angle)

TTA (pour actionneurs munis de tête creuse)

Référence	Poids (kg)	«A» (mm)
KTA001 : Pour FSA, CSA, EBxx1-3	0,1	30
KTA002 : Pour FSB, CSB, EBxx2-4	0,4	50

Couple maximum : 800 Nm

Référence	Poids (kg)	«A» (mm)	«B» (mm)
TTA001 : Pour FSA, CSA, EBxx1-3	0,7	32	76
TTA002 : Pour FSB, CSB, EBxx2-4	0,7	52	95

Couple maximum : 800 Nm

CARRÉ D'ENTRAÎNEMENT

Afin de pouvoir **utiliser votre actionneur sur n'importe quelle application**, les **interfaces KTA3/4 et TTA3/4** permettent d'obtenir un carré d'entraînement de 3/4" pouvant recevoir n'importe quelle douille et actionner ainsi toutes sortes de vis et boulons.

Les modèles **KTA** sont destinés aux actionneurs munis de tête droite ou de renvoi d'angle

Les modèles **TTA** se montent directement sur la tête creuse.

Référence	Poids (kg)	Couple maxi (Nm)
KTA3/4	1,1	800
TTA3/4	1,1	800

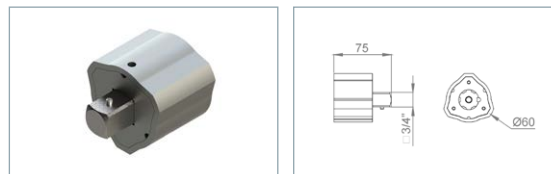

KTA3/4 (pour actionneurs droits ou à renvoi d'angle)

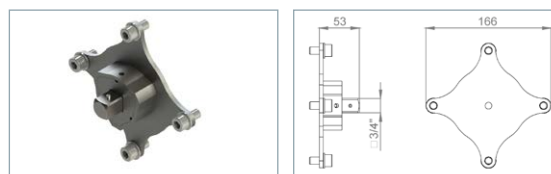

TTA3/4 (pour actionneurs munis d'une tête creuse)

IMPORTANT :

Pour votre confort et votre sécurité, veuillez impérativement lire le manuel d'instruction avant utilisation d'un actionneur rotatif portable et de ses options et accessoires.

REPRISES DE COUPLE

1/3

Pour garantir la **sécurité** et le **confort** de l'utilisateur, il est **indispensable** d'utiliser un **système de reprise du couple**. Plusieurs systèmes sont disponibles pour répondre aux différents environnements. Tous sont compatibles avec l'ensemble des actionneurs et des adaptateurs grâce à leur bride identique.

BRAS DE REPRISE SIMPLE ET DOUBLE

Par défaut, nos actionneurs sont livrés avec un **bras de reprise du couple** permettant de contrôler le couple grâce à une sangle à fixer entre le bout du bras et un point fixe dans l'environnement de travail, de manière à **éviter que l'opérateur ne soit exposé au couple de réaction**, notamment en fin de course.

Référence	Poids (kg)	Couple maxi (Nm)
BR001	1,0	900
BR002	1,6	900
BR003	0,8	900

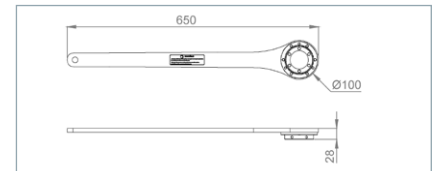

BR001

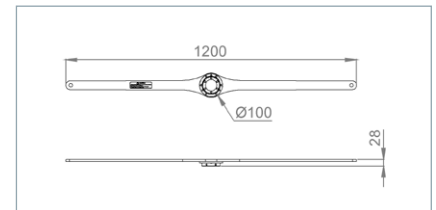

BR002

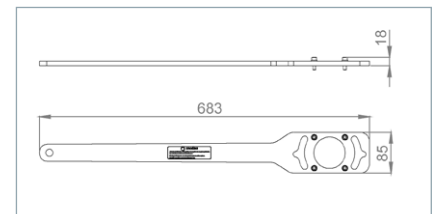
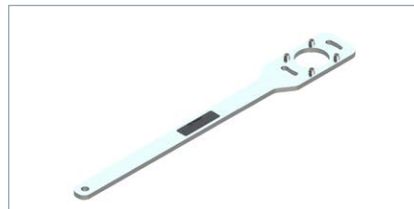

BR003

BRAS ARTICULÉ SUR ATTACHE-REMORQUE

Ce **bras métallique télescopique** se place aisément entre l'**attache remorque d'un véhicule** et l'actionneur. Idéal pour les vannes enterrées sous la voirie, ou pour toute vanne dont le volant est orienté vers le haut.

Référence	Poids (kg)	Couple maxi (Nm)
BA001	12,3	900



BA001

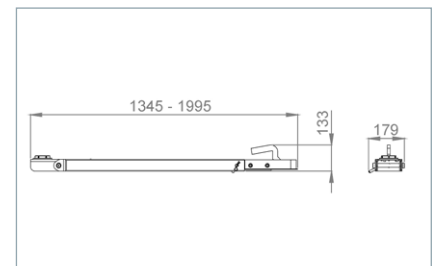

IMPORTANT :

Pour votre confort et votre sécurité, veuillez impérativement lire le manuel d'instruction avant utilisation d'un actionneur rotatif portable et de ses options et accessoires.

BRAS ARTICULÉ SUR PIED

Ce système de reprise de couple **ne nécessite pas de point d'attache particulier**. C'est l'opérateur lui-même qui empêche l'actionneur de tourner sous l'effet du couple en se tenant sur le pied fixé à la bride de l'actionneur. On peut ainsi se servir de ce bras **partout, sans contrainte**.

Référence	Poids (kg)	Couple maxi (Nm)
BA002	2.5	350

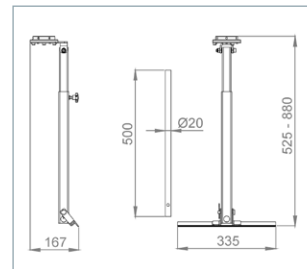

Exemple d'utilisation pour vanne inaccessible



Exemple d'utilisation pour vanne enterrée

SUPPORT POUR VANNE ENTERRÉE

Conçu pour les **vannes de réseau enterré (eau)**, ce support permet une utilisation facile et sûre de tout actionneur **avec la clé de fontainier télescopique**. Léger et pliable, il est facile à transporter grâce à ses roulettes, ne tient pas de place et se **monte en quelques secondes** grâce à des vis moletées.

Une fois en place, l'opérateur ne supporte ni le couple, ni même le poids de l'outil.

C'est l'outil idéal pour les fontainiers.

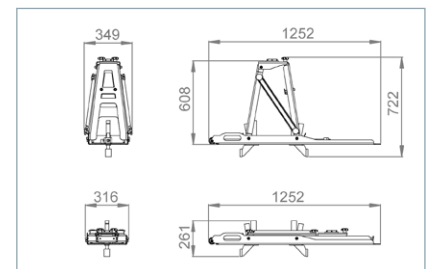

IMPORTANT :

Pour votre confort et votre sécurité, veuillez impérativement lire le manuel d'instruction avant utilisation d'un actionneur rotatif portable et de ses options et accessoires.



REPRISES DE COUPLE

3/3

► BIPIED TÉLÉSCOPIQUE

Ce bipied est **simple d'utilisation, léger, facilement démontable et peu encombrant**, il est conçu pour s'adapter au plus grand nombre de situations.

Grâce à ses deux pieds télescopiques et à sa bride qui peut être placée dans n'importe quel sens, il permet de renvoyer facilement le couple sur le sol, un mur ou tout autre plan fixe.

Référence	Poids (kg)	Couple maxi (Nm)
BP001	5.6	360

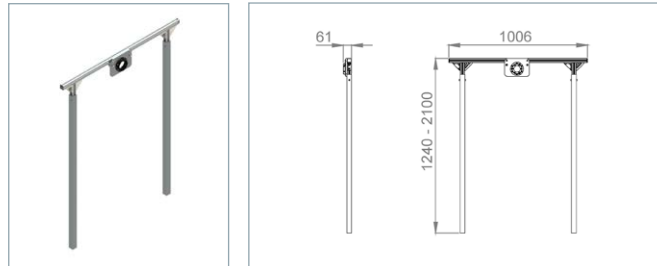

► BRIDES DE REPRISE DE COUPLE SPÉCIALES / ADAPTÉES

Ces brides sont prévues pour se fixer sur **une vanne ou un système en particulier**, notamment pour les batardeaux. Elles requièrent le pré-équipement de la vanne avec un système fixe sur lequel s'installe l'actionneur. Certaines nécessitent donc une **étude préalable** mais sont parfaitement adaptées au système et à son environnement. Elles sont particulièrement utiles pour des vannes ou systèmes sans volant et manoeuvrés régulièrement.

Elles sont **dessinées sur mesure** par notre bureau d'étude après obtention des caractéristiques du système à manoeuvrer.



Référence : spécial sur commande

IMPORTANT :

Pour votre confort et votre sécurité, veuillez impérativement lire le manuel d'instruction avant utilisation d'un actionneur rotatif portable et de ses options et accessoires.



ACCESSOIRES

pour actionneurs pneumatiques portables HL83 1/3

Nous proposons quelques accessoires spécifiques aux actionneurs pneumatiques portables destinés à améliorer le confort des opérateurs ainsi que la sécurité des hommes et du matériel.

UNITÉS DE FILTRATION, LUBRIFICATION ET RÉGULATION DE PRESSION DE L'AIR

Les actionneurs rotatifs portables pneumatiques (HL83) nécessitent pour leur bon fonctionnement un **air sec, propre et lubrifié**. L'unité FRL permet un filtrage / séchage et lubrification de l'air comprimé, garant du bon fonctionnement du moteur. Elle permet également le contrôle de la pression d'alimentation et par conséquent des performances de l'actionneur (couple maximum).

La FRL doit être installée à **moins de 5 m de l'outil**. Veiller également, lors de la sélection de la FRL, que tous les organes disposent d'une capacité de débit en rapport avec les exigences du moteur de l'actionneur.

moddec propose une gamme complète de FRL, compactes et robustes, adaptées aux contraintes de chantiers et facile à connecter.

Réf. Actionneur	Réf.FRL	Lubrification actionneur
HL83E	AC106	2,5 gtes/min
HL83S & HL83H	AC107	6 gtes/min

Le régulateur est à décompression automatique. La lubrification se fait par brouillard d'huile sélectif. Les cuves métalliques possèdent une visualisation de niveau.

Type d'huile recommandé : Huile **moddec** CO-16 (Référence AC149).

Référence commerciale	AC106	AC107
Pression maxi entrée (23°C / 50°C)	16 / 10 bars	16 / 10 bars
Manomètre	0 / 12 bars	0 / 12 bars
Pression d'utilisation	0,5 / 10 bars	0,5 / 10 bars
Température utilisation	0 à +50°C	0 à +50°C
Réservoir huile	114 cm ³	114 cm ³
Filtration	25 µm	25 µm
Purge	Auto	Auto
Raccordement	G ¼	G ½
Dimensions (mm)	288 x 136 x 95 x 200	
Poids à vide	3,1 kg	3,5 kg

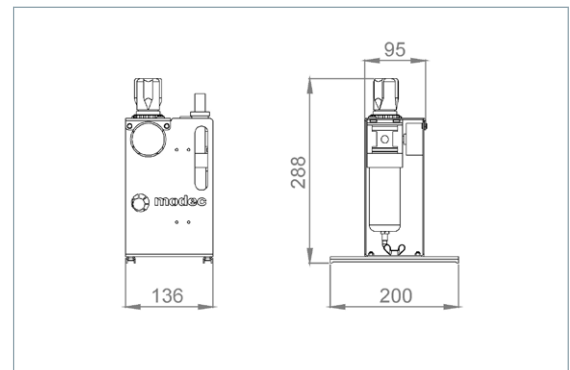

IMPORTANT :

Pour votre confort et votre sécurité, veuillez impérativement lire le manuel d'instruction avant utilisation d'un actionneur rotatif portable et de ses options et accessoires.

ACCESSOIRES

pour actionneurs pneumatiques portables HL83 2/3

Nous proposons quelques accessoires spécifiques aux actionneurs pneumatiques portables destinés à améliorer le confort des opérateurs ainsi que la sécurité des hommes et du matériel.

SAFETY AIR TREATMENT BOX (SAT BOX)



La **SAT Box** (Safety Air Treatment Box) est un **dispositif de sécurité** qui protège les utilisateurs et les équipements.

La **SAT Box** intègre de nombreux organes de sécurité :

- **Bouton d'arrêt d'urgence**
- **Clef de verrouillage (en option)**
- **Purge automatique du circuit aval**
- **Détection des chutes de pression et fermeture automatique de l'alimentation**

Ainsi, dès que le bouton d'arrêt d'urgence est actionné, non seulement l'alimentation en air est stoppée, mais le circuit en aval de la SAT Box est instantanément purgé de tout air comprimé résiduel, rendant l'actionneur totalement inerte. Tout démarrage intempestif lors de la manipulation et de la mise en place de votre actionneur est rendue impossible avant de presser le bouton de démarrage de la SAT Box.

Référence commerciale	AC118
Type de FRL	AC107
Bouton d'arrêt d'urgence	▶
Clef de verrouillage	Option
Purge automatique du circuit aval	▶
Manomètre	0-12 bars
Filtration	25 µm
Réservoir d'huile	114 cm ³
Connexions	G 3/4
Pression d'utilisation	2 – 8 bars
Dimensions (mm)	300 x 231 x 204
Poids à vide	7.6 kg
Température d'utilisation	0 – 50°C

En cas de chute de la pression d'alimentation en dessous de 2 bars, la SAT Box se mettra automatiquement en position «fermée» de manière à prévenir un démarrage accidentel si la pression remonte à nouveau (en cas d'arrêt puis de redémarrage du compresseur par exemple). L'ensemble de ces fonctions est assuré par la pression d'alimentation sans autre source d'énergie.

Enfin, la SAT Box intègre une unité FRL (Filtration, Régulation de pression et Lubrification) de manière à assurer le traitement de l'air d'alimentation.

Référence : AC118

COLLECTEURS D'ÉCHAPPEMENT ET SILENCIEUX

L'utilisation d'un **silencieux** est recommandée pour les actionneurs pneumatiques portables. Les silencieux se fixent sur l'orifice d'échappement de l'actionneur et permettent de **réduire le niveau sonore**. Il existe différents silencieux de taille et de niveau de performance différents suivant les usages et les contraintes d'utilisation des actionneurs.

> **Silencieux d'échappement incolmatables** : Extrêmement robustes et compacts, ces silencieux en métal inoxydable permettent de réduire le niveau sonore et constituent une protection contre toute intrusion de corps étranger dans le moteur via l'orifice d'échappement.

Références : AC155 pour les actionneurs «Easy duty»

AC156 pour les actionneurs «Standard duty» et «Heavy duty»

> **Silencieux d'échappement grand débit** : Ils permettent de réduire le bruit de manière très significative et ont un impact très faible sur les performances de l'actionneur. Particulièrement recommandés pour les actionneurs Standard et Heavy duty, ils font preuve d'une grande robustesse tout en offrant une bonne résistance à la corrosion grâce à des composants en acier zingué et en aluminium.

Références : AC159 pour les actionneurs «Standard duty» et «Heavy duty» uniquement

> **Le collecteur d'échappement** se monte sur le moteur des actionneurs «Standard duty» et «Heavy duty» et permet de recevoir le silencieux. Les actionneurs «Easy duty» reçoivent le silencieux directement sur l'orifice d'échappement à l'arrière du moteur.

IMPORTANT :

Pour votre confort et votre sécurité, veuillez impérativement lire le manuel d'instruction avant utilisation d'un actionneur rotatif portable et de ses options et accessoires.



ACCESSOIRES

pour transport et stockage des actionneurs portables 3/3

Les actionneurs pneumatiques portables **moddec** doivent être stockés dans de bonnes conditions pour une durée de vie maximale et des performances optimales. Nous proposons ici deux types d'accessoires destinés au rangement, au stockage et au transport des actionneurs et de leurs accessoires.

En plus de les protéger, ces valises et «kit box» permettent de transporter facilement l'ensemble du matériel vers les lieux d'utilisation et de ne pas risquer d'égarer des éléments.

► VALISES DE TRANSPORT



Extrêmement robustes, munies de roues et de poignées, ces valises de transport et de stockage sont **dessinées sur mesure** pour intégrer l'ensemble du matériel dans une **mousse pré-découpée dense et protectrice**.

Disponibles en 4 tailles extérieures, nos valises sont adaptées sur mesure au matériel que vous souhaitez y intégrer grâce aux empreintes découpées dans la mousse de maintien et de protection.

Références et tailles	VT001	VT002	VT003	VT004
Largeur (mm)	1200	860	305	630
Hauteur (mm)	420	560	270	500
Profondeur (mm)	234	355	194	370

► «modec KIT BOX»

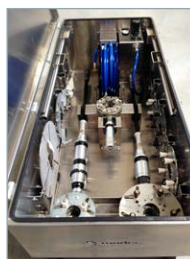

Destinée à un **usage intensif et professionnel**, la «**modec kit box**» est une caisse métallique pouvant contenir l'ensemble du matériel nécessaire aux opérations (actionneurs, adaptateurs, systèmes de reprise de couple, batteries, chargeurs, FRL, tuyau d'alimentation d'air...) de manière à pouvoir **facilement transporter** l'ensemble des éléments sur la zone de travail et de bénéficier d'une **mise en oeuvre rapide et facile**.

La **modec Kit box** peut être placée debout ou couchée, elle dispose de 2x3 roues afin de pouvoir être déplacée même dans des escaliers. L'intérieur est compartimenté de façon à ranger facilement et efficacement l'ensemble des éléments, mais aussi de pouvoir les mettre en oeuvre rapidement.

Elle peut par exemple contenir l'unité FRL et un tuyau d'alimentation en air sur enrouleur dans le cas d'un actionneur pneumatique.

Enfin, la **modec Kit box** peut être **modifiée** et **adaptée aux besoins** sur demande.

Références : VT005



MODEC sas

Z.I. Sirius Quatre
80 Allée René HIGONNET
F-26760 Beaumont lès Valence
France

Mail : sales@modec.fr

Téléphone : +33 (0)4 75 40 27 15

Fax : +33 (0)4 75 40 27 36

www.modec.fr

Votre distributeur Modec