



**SAINT-GERMAIN & STRAUB**

**Concevoir pour la  
distribution de l'eau**





## BRANCHEMENT

Robineets de prise en charge 1

Robineets d'arrêts 2

Colliers 3

Colliers-robinets 4

Pièces détachées,  
accessoires & outillage 5

Regards 6

Rails 7

Nourrices 8

Robinetterie de compteur 9

Pièces détachées,  
accessoires & outillage 10

Fiches techniques 11

Tarif 12

Divers 13

Conditions Générales de Vente 14



## ENVIRONNEMENT

## DE COMPTEUR

## ANNEXES



BRANCHEMENT

1

# Robinetts de prise en charge

Vissage de la culasse  
d'un robinet de prise en charge  
et vérification du bon positionnement  
de la sphère par fibre optique

**SGB** **AEI**  
SAINT-GERMAIN & STRAUB

## Robinets de prise en charge 1/4 tour en bronze

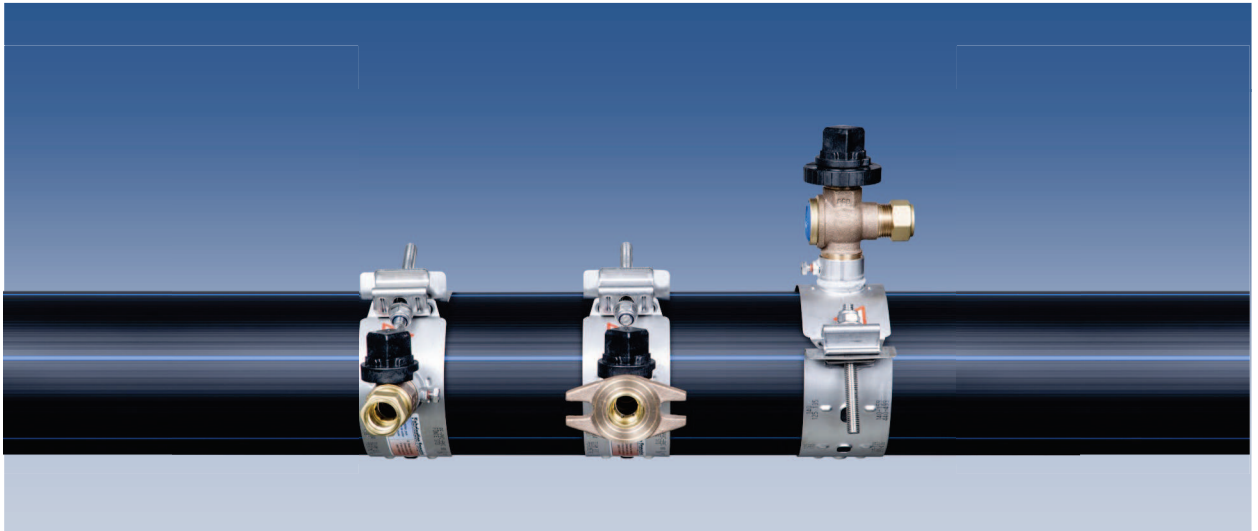

Visuels catalogue non contractuels

### Fonctionnalité

Les robinets de prise en charge **1/4 tour à boisseau sphérique** permettent d'effectuer un branchement latéral ou vertical sur la conduite de distribution d'eau potable.

Leurs **entrées** sont **filetées au pas métrique\*** afin de les monter sur des colliers taraudés à ce même pas. Leurs **sorties** sont **filetées au pas du gaz** et équipées de Raccords Incorporés Démontables ou de brides à encoches afin d'assurer le raccordement direct à un tuyau PEHD ou PVC.

\*Veuillez nous consulter pour tout besoin au pas du gaz

### Caractéristiques techniques produits

- ◆ 1/4 tour à boisseau sphérique à passage intégral, sens de fermeture antihoraire (FAH) ou horaire (FSH)
- ◆ Diamètre Nominal de passage : 20 à 40
- ◆ Entrées Petit Bossage 40x300 et Gros Bossage 55x300 (protégées par des enveloppes carton)
- ◆ Sorties au pas du gaz, équipées de Raccords Incorporés Démontables (RID) ou de brides à encoches permettant l'insertion directe des PEHD ou PVC Ø25 à 50
- ◆ Robinets orientables pour la prise verticale
- ◆ Pression Nominale = PN 16 bars - Pression Maximale Admissible = PMA 24 bars

### Composition produits

- ◆ Corps en **bronze UE5 NF A53-707**
- ◆ Sphère en **laiton CW617N chromé** et joints **PTFE**
- ◆ Carré de manœuvre avec insert métallique **détectable et magnétique** (facilite la recherche de fuite) 30x30 en **PA6 (50% fibre de verre)**, pré-équipé pour installer le tabernacle 0190 (voir Rubrique 5)
- ◆ Raccord Incorporé Démontable (RID) en **laiton CW617N** (RPC 1912/1962)  
Bride à encoches en **bronze UE5 NF A53-707** (RPC 1911)

2 variantes :

- Prise en charge latérale (1912)
- Prise en charge latérale ou verticale (1962)

Chaque robinet est éprouvé avant expédition, son code de traçabilité permet de l'attester.



# Robinet de prise en charge 1/4 tour en bronze

## La gamme standard, sens de fermeture FAH

 ACS  
14 ACC NY 172

- ◆ PEC latérale, sortie Raccord Incorporé Démontable (RID)



Référence	DN	Ø percement	Entrée	Sortie
191220G25	20	19	40/300	M26/34 (1") + RID25
191220H32*	20	19	40/300	M33/42 (1"1/4) + RID32
191240I40	40	39	55/300	M40/49 (1"1/2) + RID40
191240J50**	40	39	55/300	M50/60 (2") + RID50

- ◆ PEC latérale, sortie bride à encoches



Référence	DN	Ø percement	Entrée	Sortie
191120	20	19	40/300	Bride DN20
191140	40	39	55/300	Bride DN40

- ◆ PEC latérale ou verticale, sortie Raccord Incorporé Démontable (RID)



Référence	DN	Ø percement	Entrée	Sortie
196220G25	20	19	40/300	M26/34 (1") + RID25
196227H32*	27	25	40/300	M33/42 (1"1/4) + RID32
196240J50**	40	39	55/300	M50/60 (2") + RID50

\* Veuillez nous consulter pour PE40

\*\* Veuillez nous consulter pour PE63

### Options disponibles sur demande :

- ◆ **Raccord Incorporé Démontable avec joint large intégré (Ø25 - 32 - 50)**  
Pour toute commande, veuillez ajouter un « L » en fin de référence, par exemple 191220G25**L**
- ◆ **Sens fermeture FSH**  
Pour toute commande, veuillez ajouter un « 9 » en fin de référence, par exemple 191220G25**9**
- ◆ **Tabernacle 0190** (voir Rubrique 5)  
Pour toute commande, veuillez ajouter un « T » en fin de référence, par exemple 191220G25**T**  
Si vous désirez cumuler les options, l'ordre de commande est le suivant : **L9T**, par exemple 191220G25**L9T**
- ◆ **Carré de manœuvre en fonte**  
Pour toute commande, veuillez remplacer le chiffre de la 4ème position de la référence par un « 5 », par exemple 191**5**20G25
- ◆ Pour toute demande spécifique, nous consulter

Chaque robinet est éprouvé avant expédition, son code de traçabilité permet de l'attester.

# Robinets de prise en charge 1/4 tour en laiton



Visuels catalogue non contractuels

## Fonctionnalité

Les robinets de prise en charge **1/4 tour à boisseau sphérique** permettent d'effectuer un branchement latéral ou vertical sur la conduite de distribution d'eau potable.

Leurs **entrées** sont **filetées au pas métrique\*** afin de les monter sur des colliers taraudés à ce même pas. Leurs **sorties** sont **filetées au pas du gaz** et équipées de Raccords Incorporés Démontables afin d'assurer le raccordement direct à un tuyau PEHD ou PVC.

\*Veuillez nous consulter pour tout besoin au pas du gaz

## Caractéristiques techniques produits

- ◆ 1/4 tour à boisseau sphérique à passage intégral, sens de fermeture antihoraire (FAH) ou horaire (FSH)
- ◆ Diamètre Nominal de passage : 20 à 40
- ◆ Entrées Petit Bossage 40x300 et Gros Bossage 55x300 (protégées par des enveloppes carton)
- ◆ Sorties au pas du gaz, équipées de Raccords Incorporés Démontables (RID) permettant l'insertion directe des PEHD ou PVC Ø25 à 50
- ◆ Robinets orientables pour la prise verticale
- ◆ Pression Nominale = PN 16 bars - Pression Maximale Admissible = PMA 24 bars

## Composition produits

- ◆ **Corps en laiton CW602N**
- ◆ **Sphère en laiton CW617N chromé** et joints **PTFE**
- ◆ **Carré de manœuvre** avec insert métallique **détectable et magnétique** (facilite la recherche de fuite) 30x30 en **PA6 (50% fibre de verre)**, pré-équipé pour installer le tabernacle 0190 ou le tabernacle 0191 (voir rubrique 5)
- ◆ **Raccord Incorporé Démontable (RID) en laiton CW617N.**

2 variantes :

- **Prise en charge latérale (1922)**
- **Prise en charge latérale ou verticale (1972)**

Chaque robinet est éprouvé avant expédition, son code de traçabilité permet de l'attester.

# Robinet de prise en charge 1/4 tour en laiton

## La gamme standard, sens de fermeture FAH

 ACS  
14 ACC NY 172

### ◆ PEC latérale, sortie Raccord Incorporé Démontable (RID)



Référence	DN	∅ percement	Entrée	Sortie
192220G25	20	19	40/300	M26/34 (1") + RID25
192220G25-M55	20	19	55/300	M26/34 (1") + RID25
192220H32*	20	19	40/300	M33/42 (1"1/4) + RID32
192220H32-M55*	20	19	55/300	M33/42 (1"1/4) + RID32
192227H32*	27	25	40/300	M33/42 (1"1/4) + RID32
192227H32-M55*	27	25	55/300	M33/42 (1"1/4) + RID32
192227I40	27	25	40/300	M40/49 (1"1/2) + RID40
192227I40-M55	27	25	55/300	M40/49 (1"1/2) + RID40
192240J50**	40	39	55/300	M50/60 (2") + RID50

### ◆ PEC latérale ou verticale, sortie Raccord Incorporé Démontable (RID)



Référence	DN	∅ percement	Entrée	Sortie
197220G25	20	19	40/300	M26/34 (1") + RID25
197220G25-M55	20	19	55/300	M26/34 (1") + RID25
197227H32*	27	25	40/300	M33/42 (1"1/4) + RID32
197227H32-M55	27	25	55/300	M33/42 (1"1/4) + RID32
197240J50**	40	39	55/300	M50/60 (2") + RID50

\* Veuillez nous consulter pour PE40

\*\* Veuillez nous consulter pour PE63

#### Options disponibles sur demande :

- ◆ **Raccord Incorporé Démontable avec joint large intégré (∅25 - 32 - 50)**  
Pour toute commande, veuillez ajouter un « L » en fin de référence, par exemple 192220G25L
- ◆ **Sens fermeture FSH**  
Pour toute commande, veuillez ajouter un « 9 » en fin de référence, par exemple 192220G259
- ◆ **Tabernacle 0191 (pour RPC 1922) et 0190 (pour RPC 1972) (voir rubrique 5)**  
Pour toute commande, veuillez ajouter un « T » en fin de référence, par exemple 192220G25T  
Si vous désirez cumuler les options, l'ordre de commande est le suivant : **L9T**, par exemple 192220G25L9T
- ◆ **Carré de manœuvre en fonte**  
Pour toute commande, veuillez remplacer le chiffre de la 4ème position de la référence par un « 5 », par exemple 192520G25
- ◆ **Pour toute demande spécifique, veuillez nous consulter**



## Robinet de prise en charge multitours en bronze



Visuels catalogue non contractuels

### Fonctionnalité

Les Robinets de prise en charge **multitours** permettent d'effectuer un branchement vertical sur la conduite de distribution d'eau potable.

Leurs **entrées** sont **filetées au pas métrique** afin de les monter sur des colliers taraudés à ce même pas. Leurs **sorties** sont **filetées au pas du gaz** et équipées de Raccords Incorporés Démontables afin d'assurer le raccordement direct à un tuyau PEHD ou PVC.

### Caractéristiques techniques produits

- ◆ Manœuvre multitours, sens de fermeture antihoraire (FAH) ou horaire (FSH)
- ◆ Diamètre Nominal de passage : 20 à 40
- ◆ Entrées Petit Bossage 40x300 et Gros Bossage 55x300 (protégées par des enveloppes carton)
- ◆ Sorties au pas du gaz, équipées de Raccords Incorporés Démontables (RID) permettant l'insertion directe des PEHD ou PVC Ø25 à 50
- ◆ Robinets orientables
- ◆ Pression Nominale = PN 16 bars - Pression Maximale Admissible = PMA 24 bars

### Composition produits

- ◆ **Corps en bronze UE5 NF A53-707**
- ◆ **Vis de manœuvre antitartre** et autonettoyante en **laiton CW602N** (DN20) ou en **bronze** (DN27 & DN40) qui protège la partie intérieure taraudée du robinet (position ouverte ou fermée) grâce à une rainure intégrée qui nettoie le taraudage à chaque manœuvre
- ◆ **Carré de manœuvre** avec insert métallique **détectable et magnétique** (facilite la recherche de fuite) 30x30 en **PA6 (50% fibre de verre)**, doté d'une encoche indiquant la position ouverte ou fermée du robinet, pré-équipé pour installer le tabernacle 0190 (voir Rubrique 5)
- ◆ **Goupille** de fixation en **laiton** pour assemblage carré de manœuvre et vis
- ◆ **Étanchéité** écrou presse étoupe/corps : **joint en PTFE**
- ◆ **Étanchéité** écrou presse étoupe/tige : **joint torique en nitrile**
- ◆ **Raccord Incorporé Démontable (RID)** en **laiton CW617N**

# Robinet de prise en charge multitours en bronze

## La gamme standard, sens de fermeture FAH

ACS  
14 ACC NY 172

- ◆ PEC verticale, sortie Raccord Incorporé Démontable (RID)



Référence	DN	Ø percement	Entrée	Sortie
190820G25	20	19	40/300	M26/34 (1") + RID25
190827H32	27	25	40/300	M33/42(1"1/4) + RID32
190840I40	40	39	55/300	M40/49 (1"1/2) + RID40
190840J50**	40	39	55/300	M50/60 (2") + RID50
190840J63	40	39	55/300	M50/60 (2") + RID63

\*\* Veuillez nous consulter pour PE63

### Options disponibles sur demande :

- ◆ **Raccord Incorporé Démontable avec joint large intégré (Ø25 - 32 - 50)**  
Pour toute commande, veuillez ajouter un « L » en fin de référence, par exemple 190820G25**L**
- ◆ **Sens fermeture FSH**  
Pour toute commande, veuillez ajouter un « 9 » en fin de référence, par exemple 190820G25**9**
- ◆ **Tabernacle 0190** (voir Rubrique 5)  
Pour toute commande, veuillez ajouter un « T » en fin de référence, par exemple 190820G25**T**  
Si vous désirez cumuler les options, l'ordre de commande est le suivant : **L9T**, par exemple 190820G25**L9T**
- ◆ **Carré de manœuvre en fonte**  
Pour toute commande, veuillez remplacer le chiffre de la 4ème position de la référence par un « 5 », par exemple 190**5**20G25
- ◆ **Pour toute demande spécifique, nous consulter**

Chaque robinet est éprouvé avant expédition, son code de traçabilité permet de l'attester.

# Robinetts d'arrêts

Montage du raccord  
intégré démontable  
après sertissage du carré de  
manœuvre d'un robinet d'arrêt



## Robinet d'arrêt 1/4 tour en bronze



Visuels catalogue non contractuels

### Fonctionnalité

Les Robinets d'arrêt **1/4 tour à boisseau sphérique** permettent de **déporter le point de coupure** de la conduite de distribution d'eau potable principale.

Leurs **entrées et sorties filetés au pas du gaz** sont **équipées de Raccords Incorporés Démontables** seuls, assemblés à des cannes PEHD/PVC ou à des brides à encoches, afin d'assurer un raccordement direct du PEHD ou PVC.

### Caractéristiques techniques produits

- ◆ 1/4 tour à boisseau sphérique à passage intégral, sens de fermeture antihoraire (FAH) ou horaire (FSH)
- ◆ Diamètre Nominal de passage : 20 à 40
- ◆ Entrées et sorties au pas du gaz, équipées de Raccords Incorporés Démontables (RID) ou de brides à encoches permettant l'insertion directe des PEHD ou PVC Ø25 à 50
- ◆ Pression Nominale = PN16 bars - Pression Maximale Admissible = PMA 24 bars

### Composition produits

- ◆ **Corps en bronze UE5 NF A53-707**
- ◆ **Sphère en laiton CW617N chromé et joints PTFE**
- ◆ **Carré de manœuvre** avec insert métallique **déTECTABLE et magnétique** (facilite la recherche de fuite) 30x30 en **PA6 (50% fibre de verre)**, pré-équipé pour installer le tabernacle 0190 (voir Rubrique 5)
- ◆ **Raccords Incorporés Démontables (RID) en laiton CW617N** (Robinet 1912)  
**Brides à encoches en bronze UE5 NF A53-707** (Robinet 1911)
- ◆ **4 variantes :**
  - **Entrée et sortie filetés avec Raccords Incorporés Démontables (RID)**
  - **Entrée et sortie cannes Excel<sup>+</sup> avec Raccords Incorporés vissés-collés**
  - **Entrée et sortie cannes PE avec Raccords Incorporés vissés-collés**
  - **Entrée et sortie avec brides à encoches**

# Robinet d'arrêt 1/4 tour en bronze

## La gamme standard, sens de fermeture FAH

 ACS  
14 ACC NY 172

### ◆ Entrée et sortie fileté avec Raccords Incorporés Démontables (RID)



Référence	DN	Entrée	Sortie
191220G25G25	20	M26/34 (1") + RID25	M26/34 (1") + RID25
191220H32H32	20	M33/42 (1"1/4) + RID32	M33/42 (1"1/4) + RID32
191240I40I40	40	M40/49 (1"1/2) + RID40	M40/49 (1"1/2) + RID40
191240J50J50	40	M50/60 (2") + RID50	M50/60 (2") + RID50
191240J63J63	40	M50/60 (2") + RID63	M50/60 (2") + RID63

### ◆ Entrée et sortie cannes Excel<sup>+</sup> avec Raccords Incorporés vissés-collés

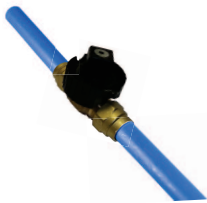

Référence	DN	Entrée	Sortie
191220G25G25-EX	20	Canne Excel <sup>+</sup> 25 250mm	Canne Excel <sup>+</sup> 25 250mm
191220H32H32-EX	20	Canne Excel <sup>+</sup> 32 250mm	Canne Excel <sup>+</sup> 32 250mm

### ◆ Entrée et sortie cannes PE avec Raccords Incorporés vissés-collés



Référence	DN	Entrée	Sortie
191220G25G25-PE	20	Canne PE25 250mm	Canne PE25 250mm
191220H32H32-PE	20	Canne PE32 250mm	Canne PE32 250mm
191240I40I40-PE	40	Canne PE40 250mm	Canne PE40 250mm
191240J50J50-PE	40	Canne PE50 250mm	Canne PE50 250mm
191240J63J63-PE	40	Canne PE63 250mm	Canne PE63 250mm

### ◆ Entrée et sortie brides à encoches



Référence	DN	Entrée	Sortie
19112020	20	Bride DN20	Bride DN20
19114040	40	Bride DN40	Bride DN40

#### Options disponibles sur demande :

- ◆ **Raccord Incorporé Démontable avec joint large intégré (Ø25 - 32 - 50)**  
Pour toute commande, veuillez ajouter un « L » en fin de référence, par exemple 191220G25G25L
- ◆ **Sens fermeture FSH**  
Pour toute commande, veuillez ajouter un « 9 » en fin de référence, par exemple 191220G25G259
- ◆ **Tabernacle 0190 (voir Rubrique 5)**  
Pour toute commande, veuillez ajouter un « T » en fin de référence, par exemple 191220G25G25T  
Si vous désirez cumuler les options, l'ordre de commande est le suivant : **L9T**, par exemple 191220G25G25L9T
- ◆ **Carré de manœuvre en fonte**  
Pour toute commande, veuillez remplacer le chiffre de la 4ème position de la référence par un « 5 », par exemple 191520G25G25
- ◆ **Pour toute demande spécifique, nous consulter**

Chaque robinet est éprouvé avant expédition, son code de traçabilité permet de l'attester.

## Robinet d'arrêt 1/4 tour en laiton

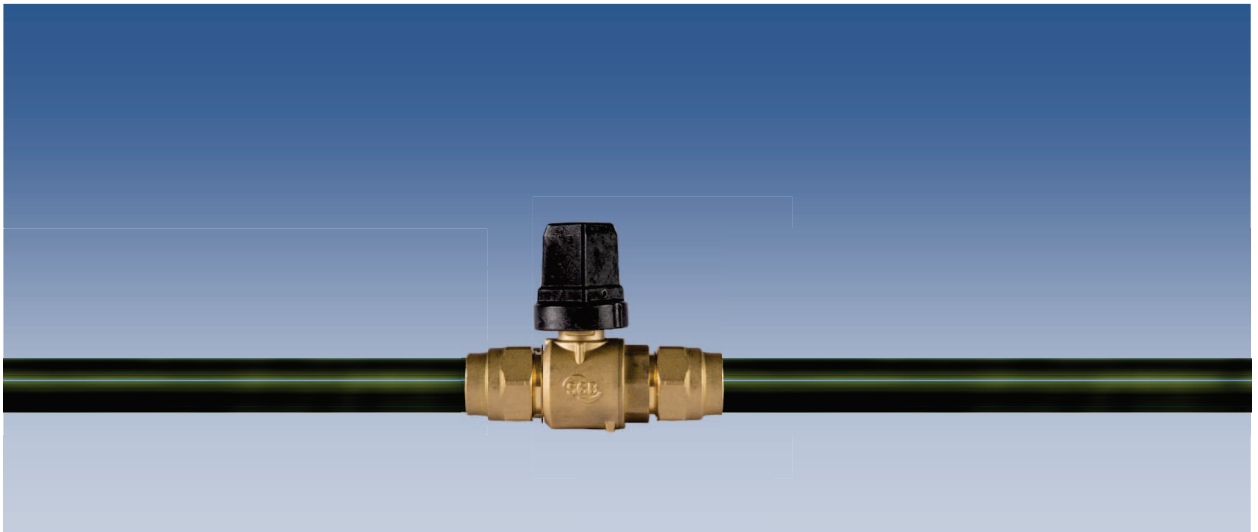

Visuels catalogue non contractuels

### Fonctionnalité

Les Robinets d'arrêt **1/4 tour à boisseau sphérique** permettent de **déporter le point de coupure** de la conduite de distribution d'eau potable principale.

Leurs **entrées et sorties filetés au pas du gaz** sont **équipées de Raccords Incorporés Démontables** seuls, assemblés à des cannes PEHD/PVC, afin d'assurer un raccordement direct du PEHD ou PVC.

### Caractéristiques techniques produits

- ◆ 1/4 tour à boisseau sphérique à passage intégral, sens de fermeture antihoraire (FAH) ou horaire (FSH)
- ◆ Diamètre Nominal de passage : 20 à 40
- ◆ Entrées et sorties au pas du gaz, équipées de Raccords Incorporés Démontables (RID) permettant l'insertion directe des PEHD ou PVC Ø25 à 50
- ◆ Pression Nominale = PN16 bars - Pression maximale = PMA 24 bars

### Composition produits

- ◆ **Corps en laiton CW602N**
- ◆ **Sphère en laiton CW617N chromé** et joints **PTFE**
- ◆ **Carré de manœuvre** avec insert métallique **détectable et magnétique** (facilite la recherche de fuite) 30x30 en **PA6 (50% fibre de verre)**, pré-équipé pour installer le tabernacle 0191 (voir rubrique 5)
- ◆ **Raccords Incorporés Démontables (RID) en laiton CW617N** (Robinet 1922)
- ◆ **3 variantes :**
  - **Entrée et sortie filetés avec Raccords Incorporés Démontables (RID)**
  - **Entrée et sortie cannes PE avec Raccords Incorporés vissés-collés**
  - **Entrée et sortie cannes Excel<sup>+</sup> avec Raccords Incorporés vissés-collés**



# Robinet d'arrêt 1/4 tour en laiton

## La gamme standard, sens de fermeture FAH

ACS  
14 ACC NY 172

- ◆ Entrée et sortie fileté avec Raccords Incorporés Démontables (RID)



Référence	DN	Entrée	Sortie
192220G25G25	20	M26/34 (1") + RID25	M26/34 (1") + RID25
192227H32H32	27	M33/42 (1"1/4) + RID32	M33/42 (1"1/4) + RID32
192227H40H40	27	M33/42 (1"1/4) + RID40	M33/42 (1"1/4) + RID40
192240J50J50	40	M50/60 (2") + RID50	M50/60 (2") + RID50
192240J63J63	40	M50/60 (2") + RID63	M50/60 (2") + RID63

- ◆ Entrée et sortie cannes Excel<sup>+</sup> avec Raccords Incorporés vissés-collés



Référence	DN	Entrée	Sortie
192220G25G25-EX	20	Canne Excel <sup>+</sup> 25 250mm	Canne Excel <sup>+</sup> 25 250mm
192227H32H32-EX	27	Canne Excel <sup>+</sup> 32 250mm	Canne Excel <sup>+</sup> 32 250mm

- ◆ Entrée et sortie cannes PE avec Raccords Incorporés vissés-collés



Référence	DN	Entrée	Sortie
192220G25G25-PE	20	Canne PE25 250mm	Canne PE25 250mm
192227H32H32-PE	27	Canne PE32 250mm	Canne PE32 250mm
192227H40H40-PE	27	Canne PE40 250mm	Canne PE40 250mm
192240J50J50-PE	40	Canne PE50 250mm	Canne PE50 250mm
192240J63J63-PE	40	Canne PE63 250mm	Canne PE63 250mm

### Options disponibles sur demande :

- ◆ **Raccord Incorporé Démontable avec joint large intégré (Ø25 - 32 - 50)**  
Pour toute commande, veuillez ajouter un « L » en fin de référence, par exemple 192220G25G25L
- ◆ **Sens fermeture FSH**  
Pour toute commande, veuillez ajouter un « 9 » en fin de référence, par exemple 192220G25G259
- ◆ **Tabernacle 0191 (voir rubrique 5)**  
Pour toute commande, veuillez ajouter un « T » en fin de référence, par exemple 192220G25G25T  
Si vous désirez cumuler les options, l'ordre de commande est le suivant : **L9T**, par exemple 192220G25G25L9T
- ◆ **Carré de manœuvre en fonte**  
Pour toute commande, veuillez remplacer le chiffre de la 4ème position de la référence par un « 5 », par exemple 192**5**20G25G25
- ◆ **Pour toute demande spécifique, veuillez nous consulter**

BRANCHEMENT

3

# Colliers

Colliers

3

Soudage par robot  
d'un bossage en acier inoxydable  
sur son collier

**SGB** **AEI**  
SAINT-GERMAIN & STRAUB

# Colliers de prise en charge multidiamètres à bossage intégré

Type 600

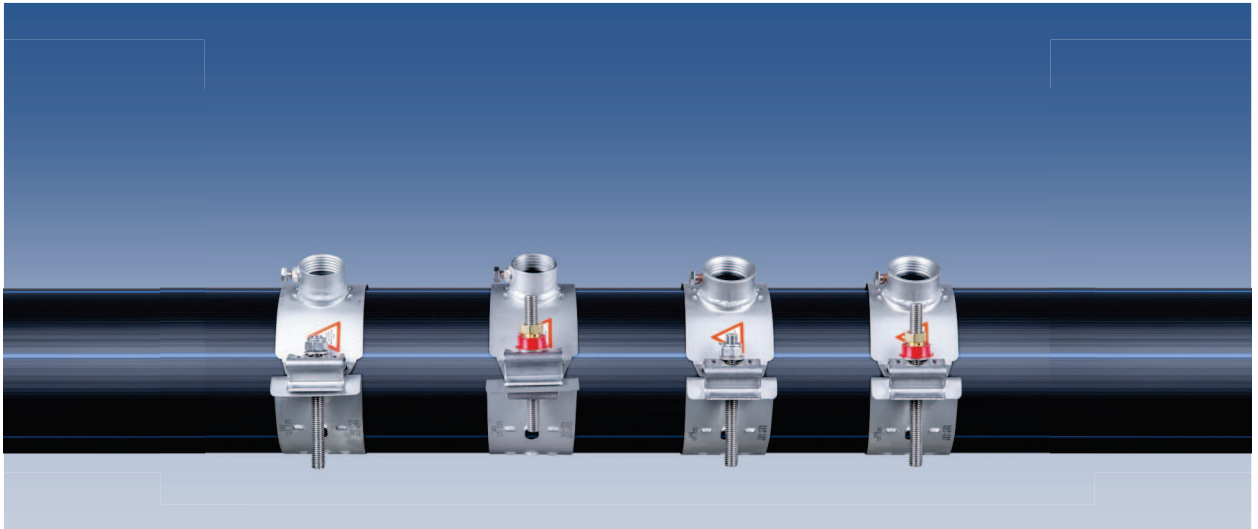

Visuels catalogue non contractuels

## Fonctionnalité

Les colliers de prise en charge **multidiamètres** et **multimatériaux** permettent d'effectuer un branchement latéral ou vertical sur la conduite de distribution d'eau potable.

Leurs **tarudages au pas métrique** permettent de recevoir des robinets de prise en charge filetés au même pas.

## Caractéristiques techniques produits

- ◆ Diamètre Nominal de passage : 20 à 40
- ◆ Existe en Petit Bossage 40x300 et Gros Bossage 55x300
- ◆ S'adaptent sur toutes conduites rigides (fonte, acier...) ou semi-rigides (PEHD/PVC) à partir du Ø50 (selon modèle) jusqu'au 177mm (sauf restriction spécifique exploitant), simplifiant ainsi la gestion des stocks
- ◆ Montage en 4 gestes : préformer, encercler, accrocher et serrer
  - Serrage en butée sur conduites semi-rigides
  - Serrage à 5mkg sans butée sur conduites rigides
- ◆ Pression Nominale = PN 16 bars - Pression Maximale Admissible = PMA 24 bars

## Composition produits

- ◆ **Sangle multidiamètres à bossage intégré** en **acier inoxydable 304L**, marquée des diamètres d'intervention
- ◆ **Joint EPDM** permettant l'adhérence de l'intégralité du collier sur la canalisation et l'étanchéité du percement dès les plus petits diamètres de canalisations
- ◆ **Frette anti-fluage en cuivre**
- ◆ **Visserie de serrage** en **acier inoxydable A2**
- ◆ **4 variantes :**
  - **Modèle à bossage intégré** pour le branchement neuf : du Ø50 à 177mm
  - **Modèle renforcé à bossage intégré** pour la reprise de branchement : du Ø63 à 177mm
  - **Modèle à bossage intégré avec écrou sécable** pour le branchement neuf : du Ø50 à 177mm
  - **Modèle renforcé à bossage intégré avec écrou sécable** pour la reprise de branchement : du Ø63 à 177mm



# Colliers de prise en charge multidiamètres à bossage intégré

Type 600

ACS  
14 ACC NY 301

## La gamme

### ◆ Modèle pour le branchement neuf



Référence	Ø Canalisation	DN	Ø percement	Bossage
601A20	50 - 103mm	20	19	40/300
601B20	50 - 177mm	20	19	40/300

### ◆ Modèle renforcé pour la reprise de branchement

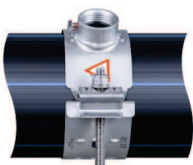

Référence	Ø Canalisation	DN	Ø percement	Bossage
602A25	63 - 103mm	27	25	40/300
602B25	63 - 177mm	27	25	40/300
602B40	75 - 177mm	40	39	55/300

### ◆ Modèle avec écrou sécable pour le branchement neuf



Référence	Ø Canalisation	DN	Ø percement	Bossage
601A20ES	50 - 103mm	20	19	40/300
601B20ES	50 - 177mm	20	19	40/300

### ◆ Modèle renforcé avec écrou sécable pour la reprise de branchement

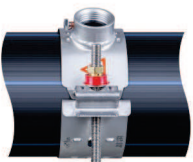

Référence	Ø Canalisation	DN	Ø percement	Bossage
602A25ES	63 - 103mm	27	25	40/300
602B25ES	63 - 177mm	27	25	40/300
602B40ES	75 - 177mm	40	39	55/300

# Colliers de PEC multidiamètres à bossage sur selle dissociée

Type 1700

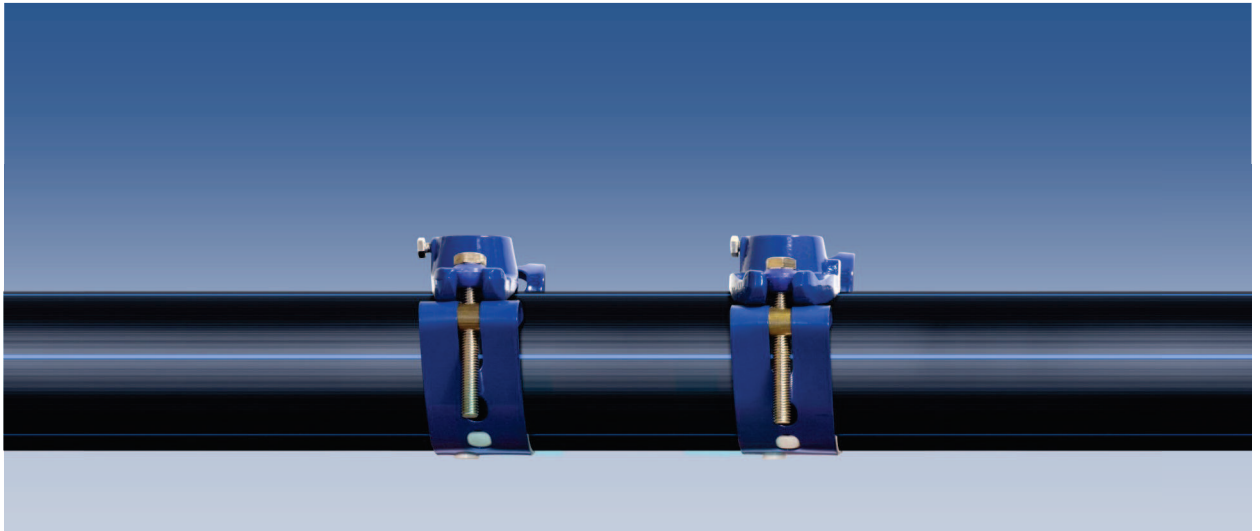

Visuels catalogue non contractuels

## Fonctionnalité

Les colliers de prise en charge **multidiamètres** et **multimatériaux** permettent d'effectuer un branchement latéral ou vertical sur la conduite de distribution d'eau potable.

Leurs **tarudages au pas métrique** permettent de recevoir des robinets de prise en charge filetés au même pas.

## Caractéristiques techniques produits

- ◆ Diamètre Nominal de passage : 20 à 40
- ◆ Existe en Petit Bossage 40x300 et Gros Bossage 55x300
- ◆ S'adaptent sur toutes conduites rigides (fonte, acier...) ou semi-rigides de  $\varnothing 50$  à 349mm (sauf restriction spécifique exploitant et PVC-BO Alphacan uniquement sur  $\varnothing 110$  à 160mm) simplifiant ainsi la gestion des stocks
  - Serrage en butée sur conduites semi-rigides  $\varnothing 50$  à 160
  - Serrage à 3mkg sans butée sur conduites semi-rigides  $> \varnothing 160$
  - Serrage à 5mkg sans butée sur conduites rigides
- ◆ Pression Nominale = PN 16 bars - Pression Maximale Admissible = PMA 24 bars

## Composition produits

- ◆ **Sangle multidiamètres** en **inox 304L**, revêtue d'une **peinture polyester**, marquée des diamètres d'intervention et munie d'un patin antirotation polymère pour les conduites semi-rigides
- ◆ **Selle** en **fonte GS ENGIJS 40015 ISO 1083 : 2004**, traitée cataphorèse et revêtue d'une **peinture polyester**
- ◆ **Joint EPDM** permettant l'adhérence de l'intégralité du collier sur la canalisation et l'étanchéité du percement dès les plus petits diamètres de canalisations
- ◆ **Visserie de serrage** en **acier inoxydable A2**
- ◆ **2 variantes** :
  - **Modèle pour le branchement neuf** : du  $\varnothing 50$  à 349mm pour les petits bossages et du  $\varnothing 75$  à 349mm pour les gros bossages
  - **Modèle large selle et large joint** facilitant la **reprise de branchement** : du  $\varnothing 75$  à 349mm

# Colliers de PEC multidiamètres à bossage sur selle dissociée

Type 1700

## La gamme

ACS  
14 ACC NY 267

### Modèle pour le branchement neuf

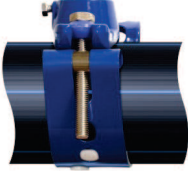

Référence	Ø Canalisation	DN	Ø percement	Bossage
1703200500	50 - 177mm	27	25	40/300
1703201000	50 - 349mm	27	25	40/300
1703400500	75 - 177mm	40	39	55/300
1703401000	75 - 349mm	40	39	55/300

### Modèle pour la reprise de branchement



Référence	Ø Canalisation	DN	Ø percement	Bossage
2703200500	75 - 177mm	27	25	40/300
2703201000	75 - 349mm	27	25	40/300

# Colliers de prise en charge directe multidiamètres

Type 1700

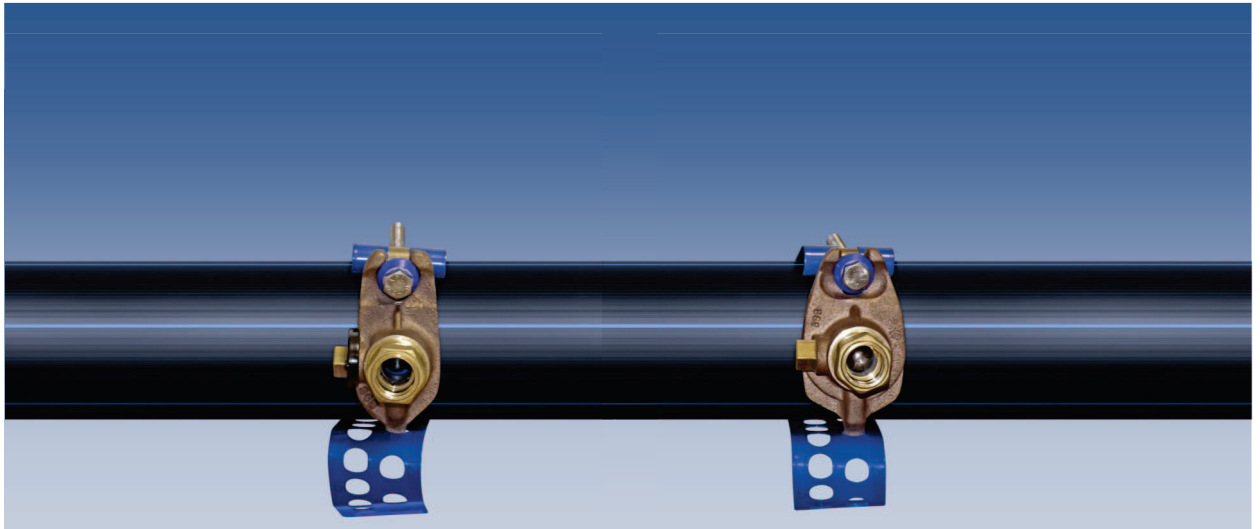

Visuels catalogue non contractuels

## Fonctionnalité

Les colliers de **prise en charge directe multidiamètres** et **multimatériaux** permettent d'effectuer une prise perdue **latérale** sur la conduite de distribution d'eau potable. Ils assurent la coupure d'eau par simple manipulation 1/4 tour du carré de manœuvre lors de la prise en charge.

Leurs **sorties** sont **filetées au pas du gaz** et équipées de Raccords Incorporés Démontables afin d'assurer le raccordement direct à un tuyau PEHD ou PVC.

## Caractéristiques techniques produits

- ◆ Diamètre Nominal de passage : 20 à 40
- ◆ Sorties au pas du gaz, équipées de Raccords Incorporés Démontables (RID) permettant l'insertion directe des PEHD ou PVC Ø25 à 50
- ◆ S'adaptent sur toutes conduites rigides (fonte, acier...) ou semi-rigides de Ø50 à 349mm, (sauf restriction spécifique exploitant et PVC-BO Alphacan uniquement sur Ø110 à 160mm) simplifiant ainsi la gestion des stocks
  - Serrage en butée sur conduites semi-rigides Ø50 à 160
  - Serrage à 3mkg sans butée sur conduites semi-rigides > Ø160
  - Serrage à 5mkg sans butée sur conduites rigides
- ◆ Pression Nominale = PN 16 bars - Pression Maximale Admissible = PMA 24 bars

## Composition produits

- ◆ **Sangle multidiamètres** en **inox 304L**, revêtue d'une **peinture polyester**, marquée des diamètres d'intervention et munie d'un patin antirotation polymère pour les conduites semi-rigides
- ◆ **Selle** en **bronze UE5 NF A53-707** avec **joint EPDM**
- ◆ **Visserie de serrage** en **acier inoxydable A2**
- ◆ **Sphère** en **laiton CW617N chromé**
- ◆ **2 variantes** :
  - **Modèle pour le branchement neuf** : du Ø50 à 349mm pour les petits bossages et du Ø75 à 349mm pour les gros bossages
  - **Modèle large selle et large joint** facilitant la **reprise de branchement** : du Ø75 à 349mm

Chaque selle de prise perdue est éprouvée avant expédition, son code de traçabilité permet de l'attester.



# Colliers de prise en charge directe multidiamètres

Type 1700

## La gamme

ACS  
14 ACC NY 266

### ◆ Modèle pour le branchement neuf latéral



Référence	∅ Canalisation	DN	∅ percement	Sortie
171220G250500	50 - 177mm	20	19	M26/34 (1") + RID25
171220G251000	50 - 349mm	20	19	M26/34 (1") + RID25
171220H320500	50 - 177mm	20	19	M33/42 (1"1/4) + RID32
171220H321000	50 - 349mm	20	19	M33/42 (1"1/4) + RID32
171240I400500	75 - 177mm	40	39	M40/49 (1"1/2) + RID40
171240I401000	75 - 349mm	40	39	M40/49 (1"1/2) + RID40
171240J500500	75 - 177mm	40	39	M50/60 (2") + RID50
171240J501000	75 - 349mm	40	39	M50/60 (2") + RID50

### ◆ Modèle pour la reprise de branchement latérale



Référence	∅ Canalisation	DN	∅ percement	Sortie
271220G250500	75 - 177mm	20	19	M26/34 (1") + RID25
271220G251000	75 - 349mm	20	19	M26/34 (1") + RID25
271220H320500	75 - 177mm	20	19	M33/42 (1"1/4) + RID32
271220H321000	75 - 349mm	20	19	M33/42 (1"1/4) + RID32

#### Options disponibles sur demande :

- ◆ **Raccord Incorporé Démontable avec joint large intégré (∅25 - 32 - 50)**  
Pour toute commande, veuillez ajouter un « L » en fin de référence, par exemple 171220G250500L
- ◆ **Sens fermeture FSH**  
Pour toute commande, veuillez ajouter un « 9 » en fin de référence, par exemple 171220G2505009  
Si vous désirez cumuler les options, l'ordre de commande est le suivant : **L9**, par exemple 171220G250500L9
- ◆ **Pour toute demande spécifique, nous consulter**

Chaque selle de prise perdue est éprouvée avant expédition, son code de traçabilité permet de l'attester.

# Colliers d'obturation multidiamètres

Type 600 & 1700

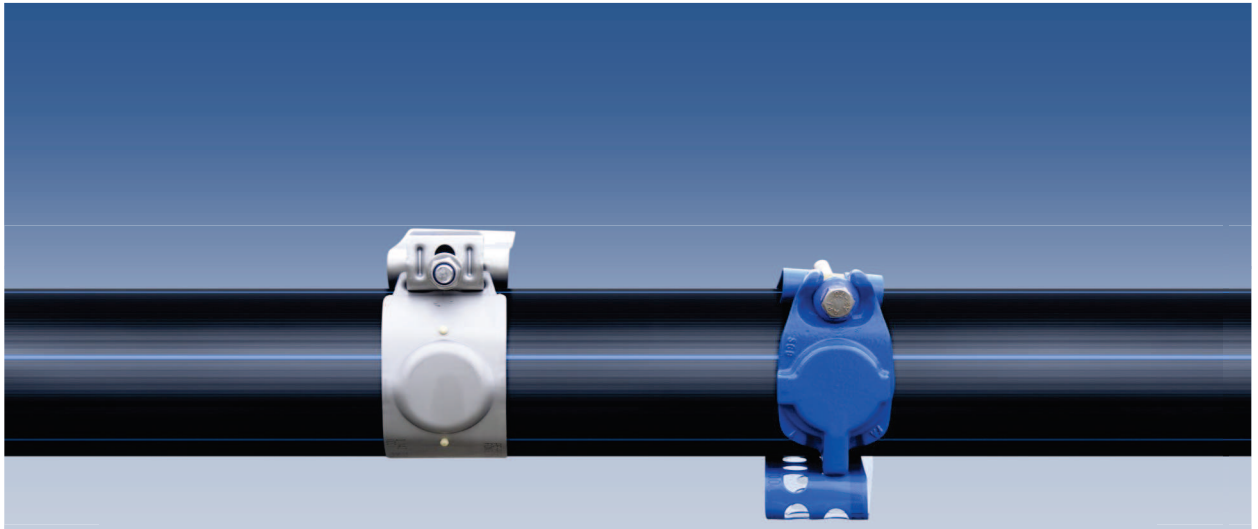

Visuels catalogue non contractuels

## Fonctionnalité

Les colliers **d'obturation multidiamètres** et **multimatériaux** sont destinés à la condamnation de branchements en eau potable existants, pour des trous jusqu'au DN27

## Caractéristiques techniques produits

Collier d'obturation Type 600	Collier d'obturation Type 1700
<ul style="list-style-type: none"> <li>◆ Du Ø63 à 177mm (sauf restriction spécifique exploitant)                             <ul style="list-style-type: none"> <li>- Serrage en butée sur conduites semi-rigides</li> <li>- Serrage à 5mkg sans butée sur conduites rigides</li> </ul> </li> <li>◆ Montage en 4 gestes : préformer, encercler, accrocher et serrer</li> <li>◆ 100 % acier inoxydable</li> </ul>	<ul style="list-style-type: none"> <li>◆ Du Ø75 à 349mm (sauf restriction spécifique exploitant et PVC-BO Alphacan uniquement sur Ø110 à 160mm)                             <ul style="list-style-type: none"> <li>- Serrage en butée sur conduites semi-rigides Ø75 à 160</li> <li>- Serrage à 3mkg sans butée sur conduites semi-rigides &gt; Ø160</li> <li>- Serrage à 5mkg sans butée sur conduites rigides</li> </ul> </li> </ul>
<ul style="list-style-type: none"> <li>◆ S'adaptent sur toutes conduites rigides (fonte, acier...) ou semi-rigides (PEHD/PVC), simplifiant ainsi la gestion des stocks</li> <li>◆ Pression Nominale = PN 16 bars - Pression Maximale Admissible = PMA 24 bars</li> </ul>	

## Composition produits

Collier d'obturation Type 600	Collier d'obturation Type 1700
<ul style="list-style-type: none"> <li>◆ <b>Sangle multidiamètres en acier inoxydable 304L</b> marquée des diamètres d'intervention</li> <li>◆ <b>Joint EPDM</b> permettant l'adhérence de l'intégralité du collier sur la canalisation et l'étanchéité du percement dès les plus petits diamètres de canalisations</li> </ul>	<ul style="list-style-type: none"> <li>◆ <b>Sangle multidiamètres en inox 304L</b>, revêtue d'une <b>peinture polyester</b>, marquée des diamètres d'intervention et munie d'un patin antirotation polymère pour les conduites semi-rigides</li> <li>◆ <b>Selle en fonte GS ENGIJS 40015</b> traitée cataphorèse et revêtue d'une <b>peinture polyester</b></li> <li>◆ <b>Joint EPDM</b></li> </ul>
<ul style="list-style-type: none"> <li>◆ <b>Visserie de serrage en acier inoxydable A2</b></li> </ul>	

# Colliers d'obturation multidiamètres

Type 600 & 1700

## La gamme

ACS  
14 ACC NY 301

ACS  
14 ACC NY 267

### Modèle Type 600

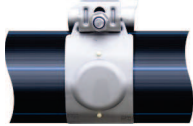

Référence	Ø Canalisation	Ø maxi d'obturation
603B00	63 - 177mm	27



Référence	Ø Canalisation	Ø maxi d'obturation
603B00ES	63 - 177mm	27

### Modèle Type 1700



Référence	Ø Canalisation	Ø maxi d'obturation
2700200500	75 - 177mm	27
2700201000	75 - 349mm	27



# Colliers- robinets

Pré-assemblage du robinet de prise  
en charge sur une selle fonte en vue  
de son expédition



# Colliers-robinets de prise en charge multidiamètres 1/4 tour

Type 600 - RPC Bronze

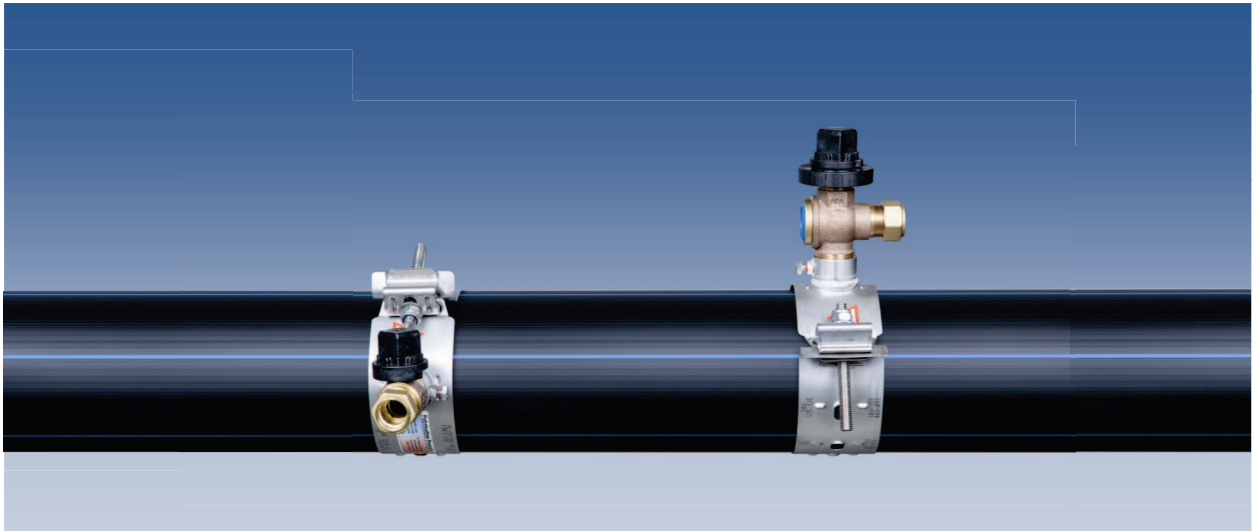

Visuels catalogue non contractuels

## Fonctionnalité

Les colliers-robinets se composent de **colliers multidiamètres** et **multimatériaux tarudés au pas métrique**, sur lesquels sont vissés des **robinets 1/4 tour à boisseau sphérique** dont les entrées sont filetées à ce même pas et les sorties sont filetées au pas du gaz.

Ils permettent un branchement latéral ou vertical sur la conduite de distribution d'eau potable.

*NB : Les robinets doivent être posés après la mise en œuvre du collier.*

## Caractéristiques techniques produits

Collier de prise en charge Type 600	Robinet de prise en charge Types 1912 & 1962
<ul style="list-style-type: none"> <li>◆ S'adaptent sur toutes conduites rigides (fonte, acier...) ou semi-rigides (PEHD/PVC) à partir du Ø50 (selon modèle) jusqu'au 177mm (sauf restriction spécifique exploitant), simplifiant ainsi la gestion des stocks</li> <li>◆ Montage en 4 gestes : préformer, encercler, accrocher et serrer</li> <li>◆ Serrage en butée sur conduites semi-rigides ; 5mkg sur rigides</li> </ul>	<ul style="list-style-type: none"> <li>◆ 1/4 tour à boisseau sphérique à passage intégral, sens de fermeture antihoraire (FAH) ou horaire (FSH)</li> <li>◆ Sorties au pas du gaz, équipées de Raccords Incorporés Démontables (RID) permettant l'insertion directe des PEHD ou PVC Ø25 à 50</li> <li>◆ Robinets orientables pour la prise verticale</li> </ul>
<ul style="list-style-type: none"> <li>◆ Diamètre Nominal de passage : 20 à 40</li> <li>◆ Existe en Petit Bossage 40x300 et Gros Bossage 55x300</li> <li>◆ Pression Nominale = PN 16 bars - Pression Maximale Admissible = PMA 24 bars</li> </ul>	

## Composition produits

Collier de prise en charge Type 600	Robinet de prise en charge Types 1912 & 1962 + 
<ul style="list-style-type: none"> <li>◆ <b>Sangle multidiamètres à bossage intégré en acier inoxydable 304L</b>, marquée des diamètres d'intervention</li> <li>◆ <b>Joint EPDM</b> permettant l'adhérence de l'intégralité du collier sur la canalisation et l'étanchéité du percement dès les plus petits diamètres de canalisations</li> <li>◆ <b>Frette anti-fluage en cuivre</b></li> <li>◆ Visserie de serrage en acier inoxydable A2</li> <li>◆ <b>4 variantes :</b> <ul style="list-style-type: none"> <li>- <b>Modèle à bossage intégré</b> pour le branchement neuf</li> <li>- <b>Modèle renforcé à bossage intégré</b> pour la reprise de branchement</li> <li>- <b>Modèle à bossage intégré avec écrou sécable</b> pour le branchement neuf</li> <li>- <b>Modèle renforcé à bossage intégré avec écrou sécable</b> pour la reprise de branchement</li> </ul> </li> </ul>	<ul style="list-style-type: none"> <li>◆ Corps en <b>bronze UE5 NF A53-707</b></li> <li>◆ <b>Sphère laiton CW617N</b> chromé et <b>joints PTFE</b></li> <li>◆ <b>Carré de manœuvre</b> avec insert métallique <b>déTECTABLE et magnétique</b> 30x30 en <b>PA6 (50% fibre de verre)</b>, pré-équipé pour installer le tabernacle 0190 (voir Rubrique 5)</li> <li>◆ <b>Raccord Incorporé Démontable (RID)</b> en laiton CW617N</li> <li>◆ <b>2 variantes :</b> <ul style="list-style-type: none"> <li>- <b>Prise en charge latérale</b> (1912)</li> <li>- <b>Prise en charge latérale ou verticale</b> (1962)</li> </ul> </li> </ul>

Chaque robinet est éprouvé avant expédition, son code de traçabilité permet de l'attester.

# Colliers-robinets de prise en charge multidiamètres 1/4 tour

Type 600 - RPC Bronze

La gamme standard, sens de fermeture FAH

ACS  
14 ACC NY 301

ACS  
14 ACC NY 172

## ◆ Modèle PEC latérale pour le branchement neuf

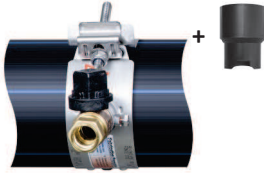

Référence	Ø Canalisation	DN	Ø percement	Sortie
631B20C10BG25T	50 - 177mm	20	Jusqu'au 20	M26/34 (1'') + RID25
631B20C10BH32T	50 - 177mm	20	Jusqu'au 20	M33/42 (1'') + RID32
632B40C10BI40T	75 - 177mm	40	Jusqu'au 39	M40/49 (1'') + RID40
632B40C10BJ50T	75 - 177mm	40	Jusqu'au 39	M50/60 (2'') + RID50

## ◆ Modèle PEC latérale ou verticale pour le branchement neuf

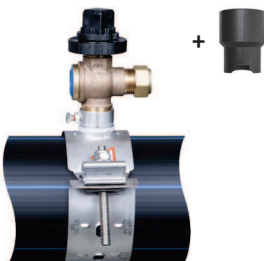

Référence	Ø Canalisation	DN	Ø percement	Sortie
631B20R10BG25T	50 - 177mm	20	Jusqu'au 20	M26/34 (1'') + RID25
632B27R10BH32T	63 - 177mm	27	Jusqu'au 25	M33/42 (1'') + RID32
632B40R10BJ50T	75 - 177mm	40	Jusqu'au 39	M50/60 (2'') + RID50

## ◆ Modèle PEC latérale pour la reprise de branchement

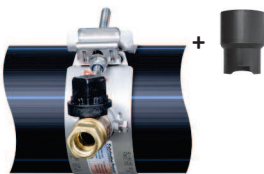

Référence	Ø Canalisation	DN	Ø percement	Sortie
632B20C10BG25T	50 - 177mm	20	Jusqu'au 20	M26/34 (1'') + RID25
632B20C10BH32T	50 - 177mm	20	Jusqu'au 20	M33/42 (1'') + RID32
632B40C10BI40T	75 - 177mm	40	Jusqu'au 39	M40/49 (1'') + RID40
632B40C10BJ50T	75 - 177mm	40	Jusqu'au 39	M50/60 (2'') + RID50

## ◆ Modèle PEC latérale ou verticale pour la reprise de branchement

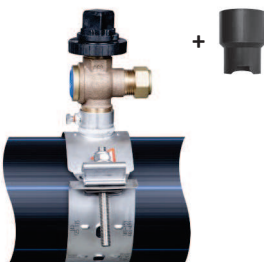

Référence	Ø Canalisation	DN	Ø percement	Sortie
632B20R10BG25T	50 - 177mm	20	Jusqu'au 20	M26/34 (1'') + RID25
632B27R10BH32T	63 - 177mm	27	Jusqu'au 25	M33/42 (1'') + RID32
632B40R10BJ50T	75 - 177mm	40	Jusqu'au 39	M50/60 (2'') + RID50

### Options disponibles sur demande :

- ◆ **Raccord Incorporé Démontable avec joint large intégré (Ø25 - 32 - 50)**  
Pour toute commande, veuillez ajouter un « L » avant le T de fin de référence, par exemple 631B20C10BG25LT
- ◆ **Sens fermeture FSH**  
Pour toute commande, veuillez ajouter un « 9 » avant le T de fin de référence, par exemple 631B20C10BG259T  
Si vous désirez cumuler les options, l'ordre de commande est le suivant : **L9**, par exemple 631B20C10BG25L9T
- ◆ **Carré de manœuvre en fonte**  
Pour toute commande, veuillez remplacer le chiffre de la 10ème position de la référence par un « C », par exemple 631B20C10CG25T
- ◆ **Pour toute demande spécifique, nous consulter**

# Colliers-robinets de prise en charge multidiamètres 1/4 tour

Type 600 - RPC Laiton

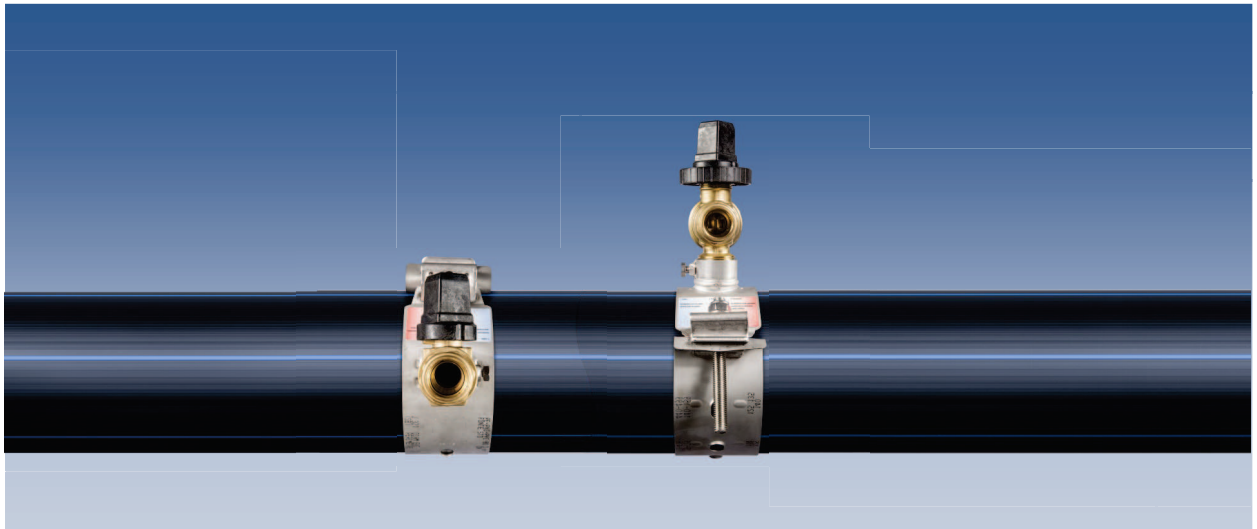

Visuels catalogue non contractuels

## Fonctionnalité

Les colliers-robinets se composent de **colliers multidiamètres** et **multimatériaux taraudés au pas métrique**, sur lesquels sont vissés des **robinets 1/4 tour à boisseau sphérique** dont les **entrées sont filetées à ce même pas** et les **sorties sont filetées au pas du gaz**.

Ils permettent un branchement latéral ou vertical sur la conduite de distribution d'eau potable.

*NB : Les robinets doivent être posés après la mise en œuvre du collier.*

Collier de prise en charge Type 600	Robinet de prise en charge Types 1922 & 1972
<ul style="list-style-type: none"> <li>◆ S'adaptent sur toutes conduites rigides (fonte, acier...) ou semi-rigides (PEHD/PVC) à partir du Ø50 (selon modèle) jusqu'au 177mm (sauf restriction spécifique exploitant), simplifiant ainsi la gestion des stocks</li> <li>◆ Montage en 4 gestes : préformer, encerder, accrocher et serrer</li> <li>◆ Serrage en butée sur conduites semi-rigides; 5m.kg sur rigides</li> </ul>	<ul style="list-style-type: none"> <li>◆ 1/4 tour à boisseau sphérique à passage intégral, sens de fermeture antihoraire (FAH) ou horaire (FSH)</li> <li>◆ Sorties au pas du gaz, équipées de Raccords Incorporés Démontables (RID) permettant l'insertion directe des PEHD ou PVC Ø25 à 50</li> <li>◆ Robinets orientables pour la prise verticale</li> </ul>
<ul style="list-style-type: none"> <li>◆ Diamètre Nominal de passage : 20 à 40</li> <li>◆ Existe en Petit Bossage 40x300 et Gros Bossage 55x300</li> <li>◆ Pression Nominale = PN 16 bars - Pression Maximale Admissible = PMA 24 bars</li> </ul>	

## Composition produits

Collier de prise en charge Type 600	Robinet de prise en charge Types 1922 & 1972 <sup>+</sup>
<ul style="list-style-type: none"> <li>◆ <b>Sangle multidiamètres à bossage intégré en acier inoxydable 304L</b>, marquée des diamètres d'intervention</li> <li>◆ <b>Joint EPDM</b> permettant l'adhérence de l'intégralité du collier sur la canalisation et l'étanchéité du percement dès les plus petits diamètres de canalisations</li> <li>◆ <b>Frette anti-fluage en cuivre</b></li> <li>◆ Visserie de serrage en acier inoxydable A2</li> <li>◆ <b>2 variantes :</b> <ul style="list-style-type: none"> <li>- <b>Modèle à bossage intégré</b> pour le branchement neuf</li> <li>- <b>Modèle renforcé à bossage intégré</b> pour la reprise de branchement</li> </ul> </li> </ul>	<ul style="list-style-type: none"> <li>◆ Corps en <b>laiton CW602N</b></li> <li>◆ <b>Sphère laiton CW617N chromé</b> et <b>joints PTFE</b></li> <li>◆ <b>Carré de manœuvre</b> avec insert métallique <b>déTECTABLE et magnétique</b> 30x30 en <b>PA6 (50% fibre de verre)</b>, pré-équipé pour installer le tabernacle 0190 (voir Rubrique 5)</li> <li>◆ <b>Raccord Incorporé Démontable (RID)</b> en laiton CW617N</li> <li>◆ <b>2 variantes :</b> <ul style="list-style-type: none"> <li>- <b>Prise en charge latérale</b> (1922)</li> <li>- <b>Prise en charge latérale ou verticale</b> (1972)</li> </ul> </li> </ul>

Chaque robinet est éprouvé avant expédition, son code de traçabilité permet de l'attester.

# Colliers-robinets de prise en charge multidiamètres 1/4 tour

Type 600 - RPC Laiton

## La gamme standard, sens de fermeture FAH

ACS  
14 ACC NY 301

ACS  
14 ACC NY 172

### ◆ Modèle PEC latérale pour le branchement neuf

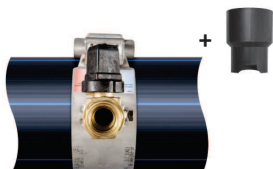

Référence	Ø Canalisation	DN	Ø percement	Sortie
631B20C20BG25T	50 - 177mm	20	jusqu'au 20	M26/34 (1") + RID25
631B20C20BH32T	50 - 177mm	20	jusqu'au 20	M33/42 (1"1/4) + RID32
632B27C20BH32T	75 - 177mm	27	jusqu'au 25	M33/42 (1"1/4) + RID32
632B27C20BI40T	75 - 177mm	27	jusqu'au 25	M40/49 (1"1/2) + RID40
632B40C20BJ50T	75 - 177mm	40	jusqu'au 39	M50/60 (2") + RID50

### ◆ Modèle PEC latérale ou verticale pour le branchement neuf

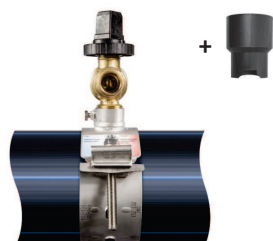

Référence	Ø Canalisation	DN	Ø percement	Sortie
631B20R20BG25T	50 - 177mm	20	jusqu'au 20	M26/34 (1") + RID25
632B27R20BH32T	63 - 177mm	27	jusqu'au 25	M33/42 (1"1/4) + RID32
632B40R20BJ50T	75 - 177mm	40	jusqu'au 39	M50/60 (2") + RID50

### ◆ Modèle PEC latérale pour la reprise de branchement

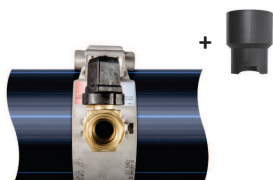

Référence	Ø Canalisation	DN	Ø percement	Sortie
632B20C20BG25T	50 - 177mm	20	jusqu'au 20	M26/34 (1") + RID25
632B20C20BH32T	50 - 177mm	20	jusqu'au 20	M33/42 (1"1/4) + RID32
632B27C20BI40T	75 - 177mm	27	jusqu'au 25	M40/49 (1"1/2) + RID40
632B40C20BJ50T	75 - 177mm	40	jusqu'au 39	M50/60 (2") + RID50

### ◆ Modèle PEC latérale ou verticale pour la reprise de branchement

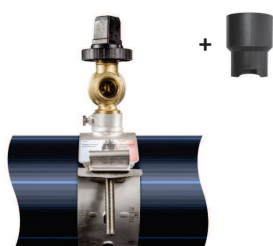

Référence	Ø Canalisation	DN	Ø percement	Sortie
632B20R20BG25T	50 - 177mm	20	jusqu'au 20	M26/34 (1") + RID25
632B27R20BH32T	63 - 177mm	27	jusqu'au 25	M33/42 (1"1/4) + RID32
632B40R20BJ50T	75 - 177mm	40	jusqu'au 39	M50/60 (2") + RID50

#### Options disponibles sur demande :

- ◆ **Raccord Incorporé Démontable avec joint large intégré (Ø25 - 32 - 50)**  
Pour toute commande, veuillez ajouter un « L » avant le T de fin de référence, par exemple 631B20C20BG25LT
- ◆ **Sens fermeture FSH**  
Pour toute commande, veuillez ajouter un « 9 » avant le T de fin de référence, par exemple 631B20C20BG259T  
Si vous désirez cumuler les options, l'ordre de commande est le suivant : **L9**, par exemple 631B20C20BG25L9T
- ◆ **Carré de manœuvre en fonte**  
Pour toute commande, veuillez remplacer le chiffre de la 10ème position de la référence par un « C », par exemple 631B20C20CG25T
- ◆ **Pour toute demande spécifique, nous consulter**

Chaque robinet est éprouvé avant expédition, son code de traçabilité permet de l'attester.



# Colliers-robinets de prise en charge multidiamètres 1/4 tour

Type 1700



Visuels catalogue non contractuels

## Fonctionnalité

Les colliers-robinets se composent de **colliers multidiamètres** et **multimatériaux tarudés au pas métrique**, sur lesquels sont vissés des **robinets 1/4 tour à boisseau sphérique** dont les entrées sont filetées à ce même pas et les sorties sont filetées au pas du gaz.

Ils permettent un branchement latéral ou vertical sur la conduite de distribution d'eau potable.

## Caractéristiques techniques produits

Collier de prise en charge Type 1700	Robinet de prise en charge
<ul style="list-style-type: none"> <li>◆ S'adaptent sur toutes conduites rigides (fonte, acier...) ou semi-rigides du Ø50 à 349mm (sauf restriction spécifique exploitant et PVC-BO Alphacan uniquement sur Ø110 à 160mm), simplifiant ainsi la gestion des stocks                             <ul style="list-style-type: none"> <li>- Serrage en butée sur conduites semi-rigides Ø50 à 160</li> <li>- Serrage à 3mkg sans butée sur conduites semi-rigides &gt; Ø160</li> <li>- Serrage à 5mkg sans butée sur conduites rigides</li> </ul> </li> </ul>	<ul style="list-style-type: none"> <li>◆ 1/4 tour à boisseau sphérique à passage intégral, sens de fermeture antihoraire (FAH) ou horaire (FSH)</li> <li>◆ Sortie au pas du gaz, équipée d'un Raccord Incorporé Démontable (RID) permettant l'insertion directe des PEHD ou PVC Ø25 à 50</li> <li>◆ Robinet orientable pour la prise verticale</li> </ul>
<ul style="list-style-type: none"> <li>◆ Diamètre Nominal de passage : 20 à 40</li> <li>◆ Existe en Petit Bossage 40x300 et Gros Bossage 55x300</li> <li>◆ Pression Nominale = PN 16 bars - Pression Maximale Admissible = PMA 24 bars</li> </ul>	

## Composition produits

Composition générale des robinets : voir page 1.1a

Composition générale des colliers : voir pages 3.2a & 3.3a

	Collier de prise en charge Type 1700		Robinet de prise en charge + 
	Sangle	Selle	
Prise en charge latérale	Sangle multidiamètres en inox 304L, revêtue d'une peinture polyester, marquée des Ø d'intervention et munie d'un patin antirotation polymère pour les conduites semi-rigides	Monobloc Bronze UE5 NF A53-707	
Prise en charge latérale ou verticale		Fonte GS ENGIUS 40015 traitée cataphorèse et revêtue d'une peinture polyester avec joint EPDM	Bronze UE5 NF A53-707 Ou Laiton CW602N

# Colliers-robinets de prise en charge multidiamètres 1/4 tour

Type 1700 - Bronze

La gamme standard, sens de fermeture FAH

ACS  
14 ACC NY 266

## ◆ Modèle PEC latérale pour le branchement neuf

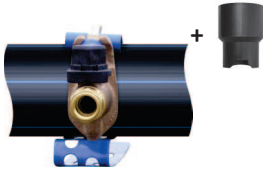

Référence	∅ Canalisation	DN	∅ percement	Sortie
172020G250500T	50 - 177mm	20	Jusqu'au 20	M26/34 (1") + RID25
172020G251000T	50 - 349mm	20	Jusqu'au 20	M26/34 (1") + RID25
172020H320500T	50 - 177mm	20	Jusqu'au 20	M33/42 (1"1/4) + RID32
172020H321000T	50 - 349mm	20	Jusqu'au 20	M33/42 (1"1/4) + RID32
172040I400500T	75 - 177mm	40	Jusqu'au 39	M40/49 (1"1/2) + RID40
172040I401000T	75 - 349mm	40	Jusqu'au 39	M40/49 (1"1/2) + RID40
172040J500500T	75 - 177mm	40	Jusqu'au 39	M50/60 (2") + RID50
172040J501000T	75 - 349mm	40	Jusqu'au 39	M50/60 (2") + RID50

## ◆ Modèle PEC latérale pour la reprise de branchement

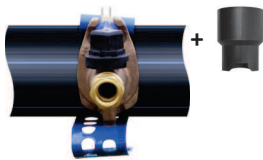

Référence	∅ Canalisation	DN	∅ percement	Sortie
272020G250500T	75 - 177mm	20	Jusqu'au 20	M26/34 (1") + RID25
272020G251000T	75 - 349mm	20	Jusqu'au 20	M26/34 (1") + RID25
272020H320500T	75 - 177mm	20	Jusqu'au 20	M33/42 (1"1/4) + RID32
272020H321000T	75 - 349mm	20	Jusqu'au 20	M33/42 (1"1/4) + RID32

### Options disponibles sur demande :

- ◆ **Raccord Incorporé Démontable avec joint large intégré (∅25 - 32 - 50)**  
Pour toute commande, veuillez ajouter un « L » avant le T de fin de référence, par exemple 172020G250500LT
- ◆ **Sens fermeture FSH**  
Pour toute commande, veuillez ajouter un « 9 » avant le T de fin de référence, par exemple 172020G2505009T  
Si vous désirez cumuler les options, l'ordre de commande est le suivant : **L9**, par exemple 172020G250500L9T
- ◆ **Carré de manœuvre en fonte**  
Pour toute commande, veuillez remplacer le chiffre de la 4ème position de la référence par un « 5 », par exemple 172**5**20G250500T
- ◆ **Pour toute demande spécifique, nous consulter**

# Colliers-robinets de prise en charge multidiamètres 1/4 tour

Type 1700 - Bronze

La gamme standard, sens de fermeture FAH

ACS  
14 ACC NY 267

ACS  
14 ACC NY 172

- Modèle PEC latérale ou verticale pour le branchement neuf

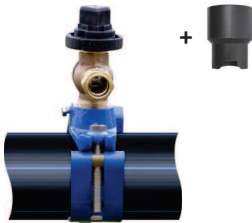

Référence	∅ Canalisation	DN	∅ percement	Sortie
176220G250500T	50 - 177	20	Jusqu'au 20	M26/34 (1'') + RID25
176220G251000T	50 - 349	20	Jusqu'au 20	M26/34 (1'') + RID25
176227H320500T	50 - 177	27	Jusqu'au 25	M33/42 (1''1/4) + RID32
176227H321000T	50 - 349	27	Jusqu'au 25	M33/42 (1''1/4) + RID32
176240J500500T	75 - 177	40	Jusqu'au 39	M50/60 (2'') + RID50
176240J501000T	75 - 349	40	Jusqu'au 39	M50/60 (2'') + RID50

- Modèle PEC latérale ou verticale pour la reprise de branchement

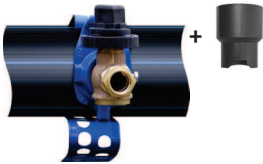

Référence	∅ Canalisation	DN	∅ percement	Sortie
276220G250500T	75 - 177	20	Jusqu'au 20	M26/34 (1'') + RID25
276220G251000T	75 - 349	20	Jusqu'au 20	M26/34 (1'') + RID25
276227H320500T	75 - 177	27	Jusqu'au 25	M33/42 (1''1/4) + RID32
276227H321000T	75 - 349	27	Jusqu'au 25	M33/42 (1''1/4) + RID32

#### Options disponibles sur demande :

- ◆ **Raccord Incorporé Démontable avec joint large intégré (∅25 - 32 - 50)**  
Pour toute commande, veuillez ajouter un « L » avant le T de fin de référence, par exemple 276220G251000LT
- ◆ **Sens fermeture FSH**  
Pour toute commande, veuillez ajouter un « 9 » avant le T de fin de référence, par exemple 276220G2510009T  
Si vous désirez cumuler les options, l'ordre de commande est le suivant : **L9**, par exemple 276220G251000L9T
- ◆ **Carré de manœuvre en fonte**  
Pour toute commande, veuillez remplacer le chiffre de la 4ème position de la référence par un « 5 », par exemple 276520G251000T
- ◆ **Pour toute demande spécifique, nous consulter**

# Colliers-robinets de prise en charge multidiamètres 1/4 tour

Type 1700 - Laiton

## La gamme standard, sens de fermeture FAH

ACS  
14 ACC NY 266

### ◆ Modèle PEC latérale pour le branchement neuf

Visuel à venir



Référence	∅ Canalisation	DN	∅ percement	Sortie
182220G250500T	50 - 177mm	20	jusqu'au 20	M26/34 (1'') + RID25
182220G251000T	50 - 349mm	20	jusqu'au 20	M26/34 (1'') + RID25
182220H320500T	50 - 177mm	20	jusqu'au 20	M33/42 (1''1/4) + RID32
182220H321000T	50 - 349mm	20	jusqu'au 20	M33/42 (1''1/4) + RID32
182227H320500T	50 - 349mm	27	jusqu'au 25	M33/42 (1''1/4) + RID32
182227H321000T	50 - 349mm	27	jusqu'au 25	M33/42 (1''1/4) + RID32
182227I400500T	75 - 177mm	27	jusqu'au 25	M40/49 (1''1/2) + RID40
182227I401000T	75 - 349mm	27	jusqu'au 25	M40/49 (1''1/2) + RID40
182240J500500T	75 - 177mm	40	jusqu'au 39	M50/60 (2'') + RID50
182240J501000T	75 - 349mm	40	jusqu'au 39	M50/60 (2'') + RID50

### ◆ Modèle PEC latérale ou verticale pour le branchement neuf



Référence	∅ Canalisation	DN	∅ percement	Sortie
177220G250500T	50 - 177	20	jusqu'au 20	M26/34 (1'') + RID25
177220G251000T	50 - 349	20	jusqu'au 20	M26/34 (1'') + RID25
177227H320500T	50 - 177	27	jusqu'au 25	M33/42 (1''1/4) + RID32
177227H321000T	50 - 349	27	jusqu'au 25	M33/42 (1''1/4) + RID32
177240J500500T	75 - 177	40	jusqu'au 39	M50/60 (2'') + RID50
177240J501000T	75 - 349	40	jusqu'au 39	M50/60 (2'') + RID50

### ◆ Modèle PEC latérale pour la reprise de branchement

Visuel à venir



Référence	∅ Canalisation	DN	∅ percement	Sortie
282220G250500T	75 - 177mm	20	jusqu'au 20	M26/34 (1'') + RID25
282220G251000T	75 - 349mm	20	jusqu'au 20	M26/34 (1'') + RID25
282220H320500T	75 - 177mm	20	jusqu'au 20	M33/42 (1''1/4) + RID32
282220H321000T	75 - 349mm	20	jusqu'au 20	M33/42 (1''1/4) + RID32

### ◆ Modèle PEC latérale ou verticale pour la reprise de branchement



Référence	∅ Canalisation	DN	∅ percement	Sortie
277220G250500T	75 - 177	20	jusqu'au 20	M26/34 (1'') + RID25
277220G251000T	75 - 349	20	jusqu'au 20	M26/34 (1'') + RID25
277227H320500T	75 - 177	27	jusqu'au 25	M33/42 (1''1/4) + RID32
277227H321000T	75 - 349	27	jusqu'au 25	M33/42 (1''1/4) + RID32

#### Options disponibles sur demande :

- ◆ **Raccord Incorporé Démontable avec joint large intégré (∅25 - 32 - 50)**  
Pour toute commande, veuillez ajouter un « L » avant le T de fin de référence, par exemple 182220G250500LT
- ◆ **Sens fermeture FSH**  
Pour toute commande, veuillez ajouter un « 9 » avant le T de fin de référence, par exemple 182220G2505009T  
Si vous désirez cumuler les options, l'ordre de commande est le suivant : L9, par exemple 182220G250500L9T
- ◆ **Carré de manœuvre en fonte**  
Pour toute commande, veuillez remplacer le chiffre de la 4ème position de la référence par un « 5 », par exemple 182520G250500T
- ◆ **Pour toute demande spécifique, nous consulter**

Chaque robinet est éprouvé avant expédition, son code de traçabilité permet de l'attester.



# Colliers-robinets de prise en charge multidiamètres multitours

Type 600

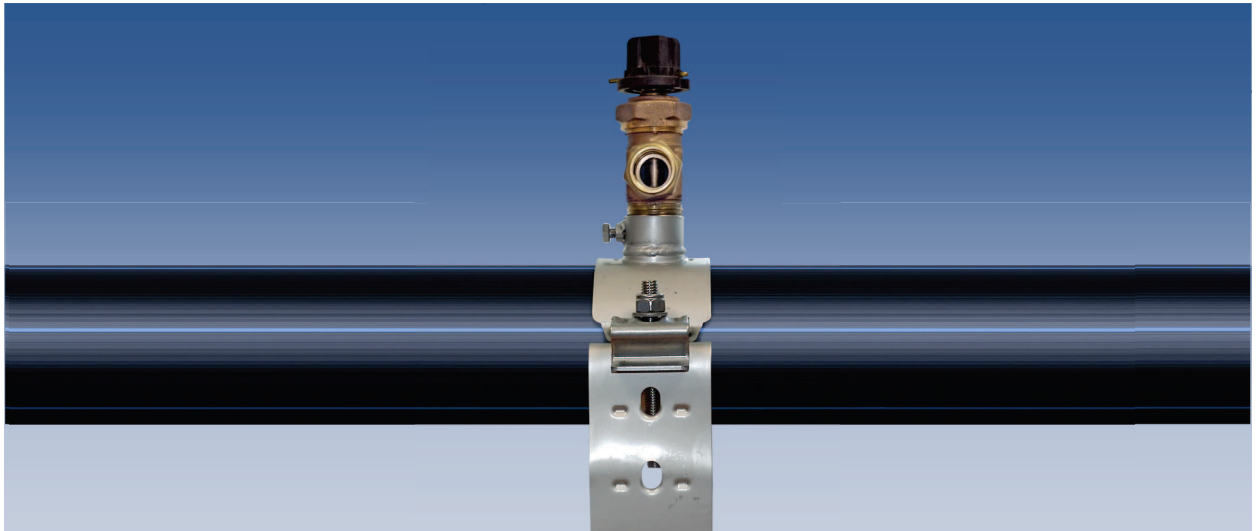

Visuels catalogue non contractuels

## Fonctionnalité

Les colliers-robinets se composent de **colliers multidiamètres** et **multimatériaux taraudés au pas métrique**, sur lesquels sont vissés des **robinets multitours** dont les **entrées sont filetées à ce même pas** et les **sorties sont filetées au pas du gaz**.

Ils permettent un branchement vertical sur la conduite de distribution d'eau potable.

## Caractéristiques techniques produits

Collier de prise en charge Type 600	Robinet de prise en charge Type 1908
<ul style="list-style-type: none"> <li>◆ S'adaptent sur toutes conduites rigides (fonte, acier...) ou semi-rigides (PEHD/PVC) à partir du Ø50 (selon modèle) jusqu'au 177mm (sauf restriction spécifique exploitant), simplifiant ainsi la gestion des stocks</li> <li>◆ Montage du collier en 4 gestes : préformer, encercler, accrocher et serrer</li> <li>◆ Serrage en butée sur conduites semi-rigides ; 5mkg sur rigides</li> </ul>	<ul style="list-style-type: none"> <li>◆ Manœuvre multitours, sens de fermeture antihoraire (FAH) ou horaire (FSH)</li> <li>◆ Sortie au pas du gaz, équipée d'un Raccord Incorporé Démontable (RID) permettant l'insertion directe des PEHD ou PVC Ø25 à 50</li> <li>◆ Robinets orientables pour la prise verticale</li> </ul>
<ul style="list-style-type: none"> <li>◆ Diamètre Nominal de passage : 20 à 40</li> <li>◆ Existe en Petit Bossage 40x300 et Gros Bossage 55x300</li> <li>◆ Pression Nominale = PN 16 bars - Pression Maximale Admissible = PMA 24 bars</li> </ul>	

## Composition produits

Collier de prise en charge Type 600	Robinet de prise en charge Type 1908 + 
<ul style="list-style-type: none"> <li>◆ <b>Sangle multidiamètres à bossage intégré en acier inoxydable 304L</b>, marquée des diamètres d'intervention</li> <li>◆ <b>Joint EPDM</b> permettant l'adhérence de l'intégralité du collier sur la canalisation et l'étanchéité du percement dès les plus petits diamètres de canalisations</li> <li>◆ <b>Frette anti-fluage en cuivre</b></li> <li>◆ <b>Visserie de serrage en acier inoxydable A2</b></li> </ul>	<ul style="list-style-type: none"> <li>◆ <b>Corps en bronze UE5 NF A53-707</b></li> <li>◆ <b>Vis de manœuvre antitartre</b> et autonettoyante en <b>laiton CW602N (DN20)</b> ou en <b>bronze (DN27 &amp; DN40)</b></li> <li>◆ <b>Carré de manœuvre</b> avec insert métallique <b>déTECTABLE et magnétique 30x30 en PA6 (50% fibre de verre)</b>, pré-équipé pour installer le tabernacle 0190 (voir Rubrique 5)</li> <li>◆ <b>Raccord Incorporé Démontable (RID) en laiton CW617N</b></li> <li>◆ <b>Goupille de fixation en laiton</b> pour assemblage carré de manœuvre et vis</li> <li>◆ <b>Etanchéité écrou/corps : joint en PTFE</b></li> <li>◆ <b>Etanchéité écrou/tige : joint torique en nitrile</b></li> </ul>

Chaque robinet est éprouvé avant expédition, son code de traçabilité permet de l'attester.

# Colliers-robinets de prise en charge multidiamètres multitours

Type 600

## La gamme standard, sens de fermeture FAH

ACS  
14 ACC NY 301

ACS  
14 ACC NY 172

### ◆ Modèle PEC verticale pour le branchement neuf

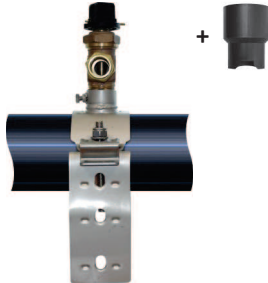

Référence	∅ Canalisation	DN	∅ percement	Sortie
631B20D12BG25T	50 - 177mm	20	Jusqu'au 20	M26/34 (1") + RID25
632B27D12BH32T	63 - 177mm	27	Jusqu'au 25	M33/42 (1"1/4) + RID32
632B40D12BJ50T	75 - 177mm	40	Jusqu'au 39	M50/60 (2") + RID50

#### Options disponibles sur demande :

- ◆ **Raccord Incorporé Démontable avec joint large intégré (∅25 - 32 - 50)**  
Pour toute commande, veuillez ajouter un « L » avant le T de fin de référence, par exemple 631B20D12BG25LT
- ◆ **Sens fermeture FSH**  
Pour toute commande, veuillez ajouter un « 9 » avant le T de fin de référence, par exemple 631B20D12BG259T  
Si vous désirez cumuler les options, l'ordre de commande est le suivant : **L9**, par exemple 631B20D12BG25L9T
- ◆ **Carré de manœuvre en fonte**  
Pour toute commande, veuillez remplacer le chiffre de la 10ème position de la référence par un « C », par exemple 631B20D12CG25T
- ◆ **Pour toute demande spécifique, nous consulter**

Chaque robinet est éprouvé avant expédition, son code de traçabilité permet de l'attester.

# Colliers-robinets de prise en charge multidiamètres multitours

Type 1700

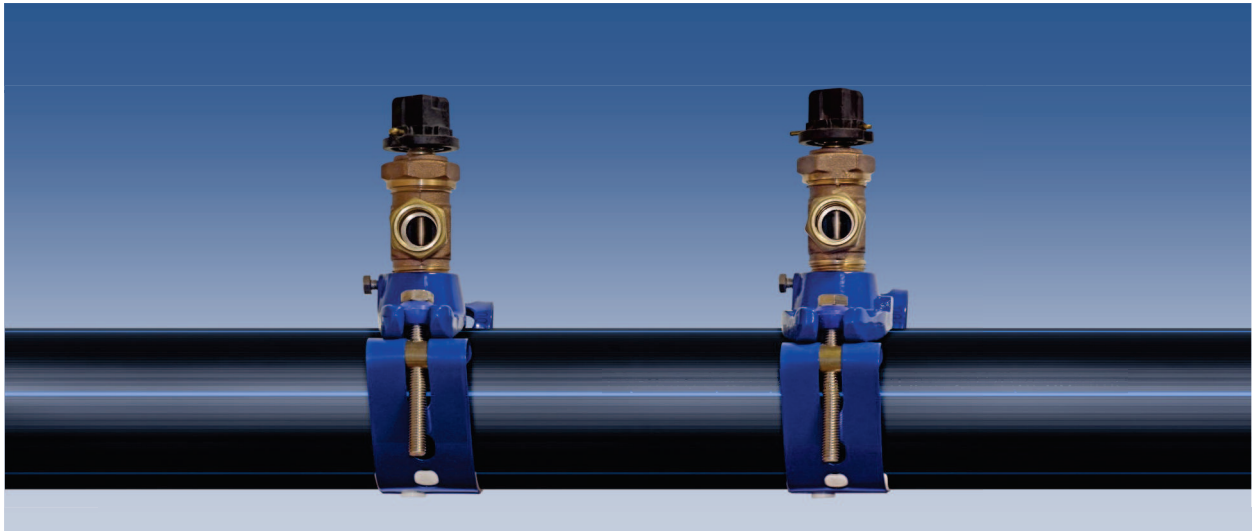

Visuels catalogue non contractuels

## Fonctionnalité

Les colliers-robinets se composent de **colliers multidiamètres** et **multimatériaux taraudés au pas métrique**, sur lesquels sont vissés des **robinets multitours** dont les **entrées sont filetées à ce même pas** et les **sorties sont filetées au pas du gaz**.

Ils permettent un branchement vertical sur la conduite de distribution d'eau potable.

Collier de prise en charge Type 1700	Robinet de prise en charge Type 1908
<ul style="list-style-type: none"> <li>◆ S'adaptent sur toutes conduites rigides (fonte, acier...) ou semi-rigides de Ø50 à 349mm (sauf restriction spécifique exploitant et PVC-BO Alphacan uniquement sur Ø110 à 160mm) simplifiant ainsi la gestion des stocks</li> <li>- Serrage en butée sur conduites semi-rigides Ø50 à 160</li> <li>- Serrage à 3mkg sans butée sur conduites semi-rigides &gt; Ø160</li> <li>- Serrage à 5mkg sans butée sur conduites rigides</li> </ul>	<ul style="list-style-type: none"> <li>◆ Manœuvre multitours, sens de fermeture antihoraire (FAH) ou horaire (FSH)</li> <li>◆ Sortie au pas du gaz, équipée d'un Raccord Incorporé Démontable (RID) permettant l'insertion directe des PEHD ou PVC Ø25 à 50</li> <li>◆ Robinets orientables pour la prise verticale</li> </ul>
<ul style="list-style-type: none"> <li>◆ Diamètre Nominal de passage : 20 à 40</li> <li>◆ Existe en Petit Bossage 40x300 et Gros Bossage 55x300</li> <li>◆ Pression Nominale = PN 16 bars - Pression Maximale Admissible = PMA 24 bars</li> </ul>	

## Composition produits

Collier de prise en charge Type 1700	Robinet de prise en charge Type 1908 + 
<ul style="list-style-type: none"> <li>◆ <b>Sangle multidiamètres</b> en <b>inox 304L</b>, revêtue d'une <b>peinture polyester</b>, marquée des diamètres d'intervention et munie d'un patin antirotation polymère pour les conduites semi-rigides</li> <li>◆ <b>Selle</b> en <b>fonte GS ENGIJS 40015</b>, traitée cataphorèse et revêtue d'une <b>peinture polyester</b> avec <b>joint EPDM</b></li> <li>◆ <b>Visserie</b> de serrage en <b>acier inoxydable A2</b></li> <li>◆ <b>2 variantes :</b> <ul style="list-style-type: none"> <li>- <b>Modèle pour le branchement neuf</b> : Ø50 à 349mm</li> <li>- <b>Modèle large selle et large joint</b> facilitant la <b>reprise de branchement</b> : Ø75 à 349mm</li> </ul> </li> </ul>	<ul style="list-style-type: none"> <li>◆ <b>Corps</b> en <b>bronze UE5 NF A53-707</b></li> <li>◆ <b>Vis de manœuvre antitartre</b> et autonettoyante en <b>laiton CW602N (DN20)</b> ou en <b>bronze (DN27 &amp; DN40)</b></li> <li>◆ <b>Carré de manœuvre</b> avec insert métallique <b>déTECTABLE et magnétique 30x30 en PA6 (50% fibre de verre)</b>, pré-équipé pour installer le tabernacle 0190 (voir Rubrique 5)</li> <li>◆ <b>Goupille</b> de fixation en <b>laiton</b> pour assemblage carré de manœuvre et vis</li> <li>◆ <b>Etanchéité écrou/corps</b> : <b>joint en PTFE</b></li> <li>◆ <b>Etanchéité écrou/tige</b> : <b>joint torique en nitrile</b></li> </ul>

Chaque robinet est éprouvé avant expédition, son code de traçabilité permet de l'attester.

# Colliers-robinets de prise en charge multidiamètres multitours

Type 1700

## La gamme standard, sens de fermeture FAH

ACS  
14 ACC NY 267

ACS  
14 ACC NY 172

### ◆ Modèle PEC verticale pour le branchement neuf

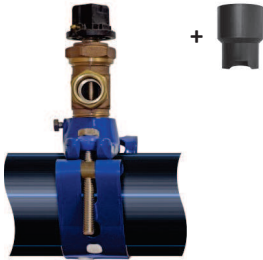

Référence	∅ Canalisation	DN	∅ percement	Sortie
174620G250500T	50 - 177mm	20	Jusqu'au 20	M26/34 (1'') + RID25
174620G251000T	50 - 349mm	20	Jusqu'au 20	M26/34 (1'') + RID25
174627H320500T	50 - 177mm	27	Jusqu'au 25	M33/42 (1''1/4) + RID32
174627H321000T	50 - 349mm	27	Jusqu'au 25	M33/42 (1''1/4) + RID32
174640I400500T	75 - 177mm	40	Jusqu'au 39	M40/49 (1''1/2) + RID40
174640I401000T	75 - 349mm	40	Jusqu'au 39	M40/49 (1''1/2) + RID40
174640J500500T	75 - 177mm	40	Jusqu'au 39	M50/60 (2'') + RID50
174640J501000T	75 - 349mm	40	Jusqu'au 39	M50/60 (2'') + RID50
174640J630500T	75 - 177mm	40	Jusqu'au 39	M50/60 (2'') + RID63
174640J631000T	75 - 349mm	40	Jusqu'au 39	M50/60 (2'') + RID63

### ◆ Modèle PEC verticale pour la reprise de branchement

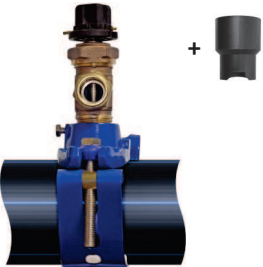

Référence	∅ Canalisation	DN	∅ percement	Sortie
274620G250500T	75 - 177	20	Jusqu'au 20	M26/34 (1'') + RID25
274620G251000T	75 - 349	20	Jusqu'au 20	M26/34 (1'') + RID25
274627H320500T	75 - 177	27	Jusqu'au 25	M33/42 (1''1/4) + RID32
274627H321000T	75 - 349	27	Jusqu'au 25	M33/42 (1''1/4) + RID32

#### Options disponibles sur demande :

##### ◆ Raccord Incorporé Démontable avec joint large intégré (∅25 - 32 - 50)

Pour toute commande, veuillez ajouter un « L » avant le T, par exemple 174620G250500LT

##### ◆ Sens fermeture FSH

Pour toute commande, veuillez ajouter un « 9 » avant le T, par exemple 174620G2505009T

Si vous désirez cumuler les options, l'ordre de commande est le suivant : **L9**, par exemple 174620G250500**L9**T

##### ◆ Carré de manœuvre en fonte

Pour toute commande, veuillez remplacer le chiffre de la 4ème position de la référence par un « 5 », par exemple 174**5**20G250500T

##### ◆ Pour toute demande spécifique, nous consulter



# Pièces détachées, accessoires & outillage

Préhension par robot  
de tabernacles venant  
d'être injectés

## Pièces détachées, accessoires & outillage



*Visuels catalogue non contractuels*

### **Fonctionnalité**

Produits pour tout besoin de remplacement ou d'aide à la mise en œuvre.

### **Caractéristiques techniques produits**

- ◆ Produits dédiés à l'activité de prise en charge

### **Composition produits**

#### **Pièces détachées :**

- ◆ Pour robinets de prise en charge et d'arrêt
- ◆ Pour colliers
- ◆ Pour le raccordement

#### **Accessoires**

- ◆ Pour robinets de prise en charge et d'arrêt

#### **Outillage**

- ◆ Machines à percer EIE
- ◆ Mamelons d'adaptation pour machines à percer EIE à embase fileté
- ◆ Divers

# Pièces détachées, accessoires & outillage

## La gamme des pièces détachées

### ◆ Pour Robinets de prise en charge et d'arrêt



Référence	Désignation
RID25	Raccord Incorporé Démontable avec joint torique pour Ø25
RID25L	Raccord Incorporé Démontable avec joint large plat pour Ø25
RID32	Raccord Incorporé Démontable avec joint torique pour Ø32
RID32L	Raccord Incorporé Démontable avec joint large plat pour Ø32
RID40	Raccord Incorporé Démontable avec joint torique pour Ø40
RID50	Raccord Incorporé Démontable avec joint torique pour Ø50
RID50L	Raccord Incorporé Démontable avec joint large plat pour Ø50
JRID25A	Lot de 30 joints toriques pour RID25, Ø int. 25mm x 4mm
JRID25LA	Lot de 30 joints larges plats pour RID25L, Ø int. 25,4mm - Ø ext. 30,9mm, épaisseur 6mm
JRID32A	Lot de 30 joints toriques pour RID32, Ø int. 32,5mm x 3,6mm
JRID32LA	Lot de 30 joints larges plats pour RID32L, Ø int. 32,5mm - Ø ext. 39,3mm, épaisseur 7,2mm
JRID40A	Lot de 30 joints toriques pour RID40, Ø int. 40,2mm x 3mm
JRID50A	Lot de 30 joints toriques pour RID50, Ø int. 50mm x 5mm
JRID50LA	Lot de 30 joints larges plats pour RID50L, Ø int. 50,5mm - Ø ext. 57,6mm, épaisseur 8mm
0180196220	Ensemble de manœuvre pour robinet de prise en charge latérale ou verticale (1962) DN20
0180196227	Ensemble de manœuvre pour robinet de prise en charge latérale ou verticale (1962) DN27
0180196240	Ensemble de manœuvre pour robinet de prise en charge latérale ou verticale (1962) DN40
BOU01400-6	Bouchon mâle M40X300 Inox 304L
BOU01500-6	Bouchon mâle M55X300 Inox 304L

### ◆ Pour Colliers



Référence	Désignation	
600ACCE	Système d'accroche écrou standard pour collier Type 600 (bride, rondelle, lopin, tige filetée, écrou nylstop)	Type 600
600ACCEN	Tige filetée et écrou Nylstop	
600ACCES	Système d'accroche écrou sécable pour collier Type 600 (bride, rondelle, lopin, tige filetée, écrou sécable, capuchon)	
J60120A	Lot de 10 joints avec frette incorporée DN20 pour collier 601	
J60225A	Lot de 10 joints avec frette incorporée DN25 pour collier 602	
J60240A	Lot de 10 joints avec frette incorporée DN40 pour collier 602	
J60300A	Lot de 10 joints pour collier d'obturation 603	

17990500	Sangle avec patin, vis et lopin pour conduite Ø50 à 177	Type 1700
17991000	Sangle avec patin, vis et lopin pour conduite Ø50 à 349	
170320	Selle complète pour le branchement neuf avec ses joints DN20 40/300	
170340	Selle complète pour le branchement neuf avec ses joints DN40 55/300	
270320	Selle complète pour la reprise de branchement avec ses joints DN40 40/300	
J170320	Lot de 10 joints toriques DN20 pour selle 170320	
J170340	Lot de 10 joints toriques DN40 pour selle 170340	
J170320A	Lot de 10 joints DN20 pour selle 170320 (torique + joint de selle)	
J170340A	Lot de 10 joints DN40 pour selle 170340 (torique + joint de selle)	
J270320A	Lot de 10 joints DN40 pour selle 270320 (torique + joint de selle)	
J270000A	Lot de 10 joints DN40 pour collier d'obturation 2700	

Pour toute intervention SAV, l'assistance d'un technico-commercial est offerte sur simple demande.



# Pièces détachées, accessoires & outillage

## La gamme des pièces détachées

### ◆ Pour le raccordement

Visuel à venir

Référence	Entrée	Sortie	Dimension (en mm)	
			Hauteur	Longueur
Raccords droits laiton - Entrées et sorties filetéés				
RACD1F1F-1	M20/27 (3/4")	M20/27 (3/4")	A venir	A venir
RACD1G1G-1	M26/34 (1")	M26/34 (1")	A venir	A venir
RACD1H1H-1	M33/42 (1"1/4)	M33/42 (1"1/4)	A venir	A venir
RACD1I1I-1	M40/49 (1"1/2)	M40/49 (1"1/2)	A venir	A venir
RACD1J1J-1	M50/60 (2")	M50/60 (2")	A venir	A venir
Raccords droits laiton - Entrées et sorties Raccords Incorporés Démontables (RID)				
RACD5G5G-1	F26/34 (1") + RID Ø25	F26/34 (1") + RID Ø25	A venir	A venir
RACD5H5H-1	F33/42 (1"1/4) + RID Ø32	F33/42 (1"1/4) + RID Ø32	A venir	A venir
RACD5I5I-1	F40/49 (1"1/2) + RID Ø40	F40/49 (1"1/2) + RID Ø40	A venir	A venir
RACD5J5J-1	F50/60 (2") + RID Ø50	F50/60 (2") + RID Ø50	A venir	A venir
Raccords droits laiton - Entrées et sorties femelle				
RACDFFF-1	F20/27 (3/4")	F20/27 (3/4")	A venir	A venir
RACDFGFG-1	F26/34 (1")	F26/34 (1")	A venir	A venir
RACDFHFH-1	F33/42 (1"1/4)	F33/42 (1"1/4)	A venir	A venir
RACDFIFI-1	F40/49 (1"1/2)	F40/49 (1"1/2)	A venir	A venir
RACDFJFJ-1	F50/60 (2")	F50/60 (2")	A venir	A venir
Raccords droits laiton - Entrées et sorties EP				
RACD2F2F-1	EP 20/27 (3/4")	EP 20/27 (3/4")	A venir	A venir
RACD2G2G-1	EP 26/34 (1")	EP 26/34 (1")	A venir	A venir

Visuel à venir

Référence	Entrée	Sortie	Dimension (en mm)	
			Hauteur	Longueur
Raccords coudés laiton - Entrées et sorties filetéés				
RACC1F1F-1	M20/27 (3/4")	M20/27 (3/4")	A venir	A venir
RACC1G1G-1	M26/34 (1")	M26/34 (1")	A venir	A venir
RACC1H1H-1	M33/42 (1"1/4)	M33/42 (1"1/4)	A venir	A venir
RACC1I1I-1	M40/49 (1"1/2)	M40/49 (1"1/2)	A venir	A venir
RACC1J1J-1	M50/60 (2")	M50/60 (2")	A venir	A venir
Raccords coudés laiton - Entrées et sorties Raccords Incorporés Démontables (RID)				
RACC5G5G-1	F26/34 (1") + RID Ø25	F26/34 (1") + RID Ø25	A venir	A venir
RACC5H5H-1	F33/42 (1"1/4) + RID Ø32	F33/42 (1"1/4) + RID Ø32	A venir	A venir
RACC5I5I-1	F40/49 (1"1/2) + RID Ø40	F40/49 (1"1/2) + RID Ø40	A venir	A venir
RACC5J5J-1	F50/60 (2") + RID Ø50	F50/60 (2") + RID Ø50	A venir	A venir
Raccords coudés laiton - Entrées et sorties femelle				
RACCCFFF-1	F20/27 (3/4")	F20/27 (3/4")	A venir	A venir
RACCCFGFG-1	F26/34 (1")	F26/34 (1")	A venir	A venir
RACCCHFH-1	F33/42 (1"1/4)	F33/42 (1"1/4)	A venir	A venir
RACCCIFI-1	F40/49 (1"1/2)	F40/49 (1"1/2)	A venir	A venir
RACCCJFJ-1	F50/60 (2")	F50/60 (2")	A venir	A venir
Raccords coudés laiton - Entrées et sorties EP				
RACC2F2F-1	EP 20/27 (3/4")	EP 20/27 (3/4")	A venir	A venir
RACC2G2G-1	EP 26/34 (1")	EP 26/34 (1")	A venir	A venir

Pour toute intervention SAV, l'assistance d'un technico-commercial est offerte sur simple demande.



# Pièces détachées, accessoires & outillage

## La gamme des accessoires

- ◆ Pour Robinetterie de prise en charge et d'arrêt



Référence	Désignation
0190 ①	Tabernacle de base circulaire pour prise en charge latérale et verticale. Adaptable sur les RPC SGB type 1908, 1912, 1962, 1972
0191 ②	Tabernacle de base circulaire en 2 parties pour prise en charge latérale. Adaptable sur les RPC SGB type 1922
0190L01 ③	Tabernacle à doubles portes universel de base rectangulaire pour prise en charge latérale. Adaptable sur la plupart des robinets
0190V01 ④	Tabernacle mono porte universel de base circulaire pour prise en charge verticale. Adaptable sur la plupart des robinets

## La gamme de l'outillage

- ◆ Machines à percer EIE



Référence	Désignation
<b>Machine à percer capacité DN20-25-32-40 manuelle avec évacuation de copeaux</b>	
012701100	Machine à percer capacité DN20-25-32-40 manuelle avec évacuation de copeaux
012701112	Tige Ø17 fileté M12 pour mèches DN20 et 25
012701114	Tige Ø17 fileté M14 pour mèches DN30 et 40
012710900	Coffret de rangement
<b>Accessoires pour machines à percer EIE</b>	
012710120	Mèche carbure DN20 pour Fonte et Acier
012710125	Mèche carbure DN25 pour Fonte et Acier
012710132	Mèche carbure DN32 pour Fonte et Acier
012710140	Mèche carbure DN40 pour Fonte et Acier
012710220	Fraise ronde DN20 pour PVC, PE et PVC Bi Orienté
012710225	Fraise ronde DN25 pour PVC, PE et PVC Bi Orienté
012710232	Fraise ronde DN32 pour PVC, PE et PVC Bi Orienté
012710240	Fraise ronde DN40 pour PVC, PE et PVC Bi Orienté
0127105G0	Adaptateur Mâle/Femelle 26/34 (1") pour robinet DN20
0127105H0	Adaptateur Mâle/Femelle 33/42 (1"1/4) pour robinet DN25
0127105I0	Adaptateur Mâle/Femelle 40/49 (1"1/2) pour robinet DN32
0127105J0	Adaptateur Mâle/Femelle 50/60 (2") pour robinet DN40

012700000	Ensemble complet : - Machine à percer capacité DN20-25-32-40 manuelle avec évacuation de copeaux - Accessoires pour machine à percer EIE
-----------	--

# Pièces détachées, accessoires & outillage

## La gamme de l'outillage

### ◆ Mamelons d'adaptation pour machines à percer à embase fileté



Référence	Désignation
09161GA	Mamelon d'adaptation M40/49 (1"1/2)/F26/34 (1") pour robinet DN20
09161HA	Mamelon d'adaptation M40/49 (1"1/2)/F33/42 (1"1/4) pour robinet DN25
09161IA	Mamelon d'adaptation M40/49 (1"1/2)/F40/49 (1"1/2) pour robinet DN30
09161JA	Mamelon d'adaptation M40/49 (1"1/2)/F50/60 (2") pour robinet DN40

### ◆ Divers



Référence	Désignation
025019	Clef de 19 de serrage mixte à cliquet, préconisée pour collier Type 600
024919	Clef de 19 de serrage mixte à bec perroquet, préconisée pour collier Type 1700
9991001	Marqueur peinture pour reprise de branchement
14020001	Pige de centrage pour robinet DN20



# Regards

B. GUILLEMOT

Assemblage du corps  
de regard par vissage

# Regards

## Les zones d'installation

Zones de gel	Classification Cerema*	Compact'Up	Compact'Up Zone Urbaine	Compact'O	Multi-compact'
Méridionale		467 - 537 mm			
1	D	617 à 757 mm 9 jours à -15° C		630 à 730mm 9 jours à -15°C	610 à 670mm
2	C	742 à 882 mm 13 jours à -15° C	700 à 1050mm 13 jours à - 15° C	750 à 850mm 11 jours à -15°C	735 à 795mm
3	B	881 à 1021 mm 19.5 jours à - 15 °C		889 à 898mm 17 jours à -15°C	860 à 920mm
4	A	1081 à 1221 mm 25.5 jours à - 15 °C		1089 à 1189mm 22 jours à -15°C	985 à 1045mm

\* Centre d'études et d'expertise sur les risques, l'environnement, la mobilité et l'aménagement , sous la tutelle conjointe du ministère de l'écologie, du développement durable et de l'énergie et du ministère de logement et de l'égalité des territoires

### Par exemple pour la France:

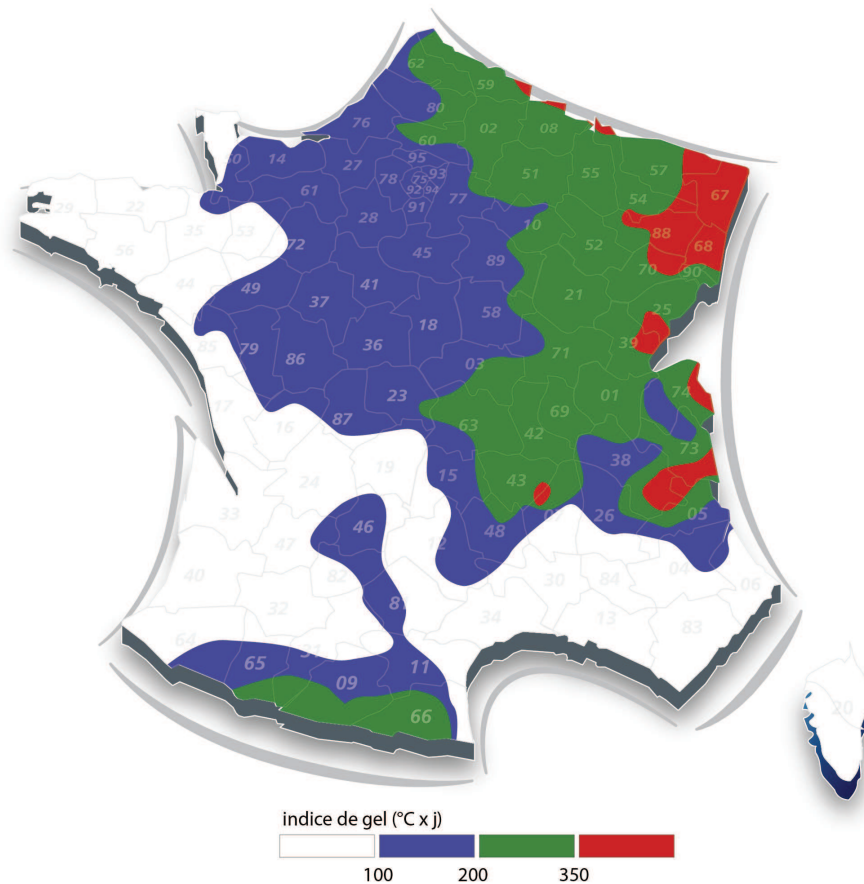



## Regards Compact'Up

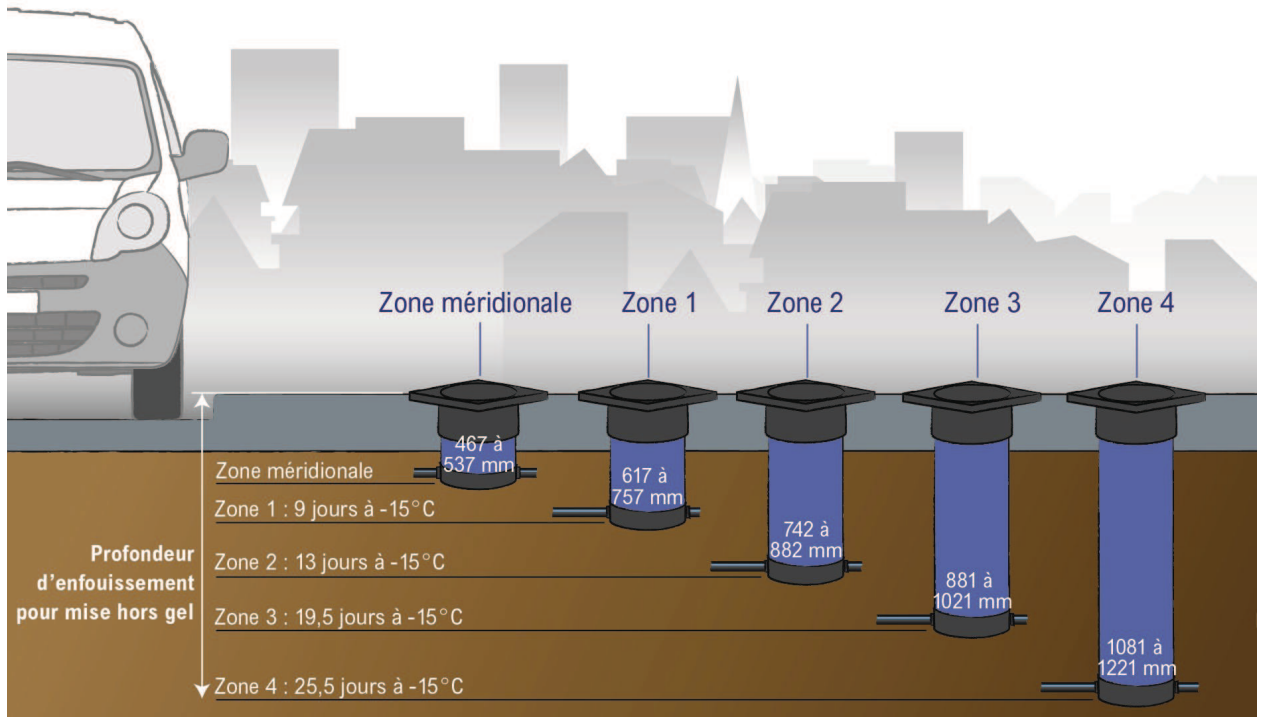

### Fonctionnalité

Grâce à une excellente **accessibilité** et une **extraction totale** de l'ensemble de comptage par l'emploi de flexibles, les regards enterrés Compact'Up permettent l'**installation**, la relève et l'entretien **rapide**, des compteurs d'eau en ligne DN15 et DN20 longueur 110 ou 115mm dans le **domaine public ou privé**.

L'enveloppe polystyrène assure une **protection optimale** des compteurs d'eau **contre le gel**.

### Caractéristiques techniques produits

- ◆ 5 modèles de résistance au gel adaptés aux différentes zones d'implantation géographique
- ◆ Léger et compact (poids inférieur à 10kg)
- ◆ Résiste aux charges de 3,5T (ou 12,5T en option)
- ◆ Réglage embase de 140mm en hauteur (sauf méridional 70mm), 4° en inclinaison, 360° en rotation
- ◆ Compteur positionné entre 300 et 490mm sous le niveau du sol lorsque l'embase est en position basse
- ◆ Entrée compteur : Robinet laiton ou polymère AVC verrouillable par barillet ou système magnétique
- ◆ Sortie compteur : Clapet anti-pollution laiton ou polymère avec bouchons purgeurs imperdables
- ◆ Flexibles EPDM ou silicone tressés inox
- ◆ Pied stabilisé par 4 points d'ancrage
- ◆ Compatible avec tout système de télé-relève
- ◆ Pression Nominale = PN 16 bars - Pression Maximale Admissible = PMA 24 bars
- ◆ 2 variantes :
  - **modèle Standard**
  - **modèle Zone Urbaine**
- ◆ Conditionnés par 12 ou 6 unités suivant options

Chaque regard est éprouvé avant expédition, son code de traçabilité permet de l'attester.

# Regards Compact'Up

## Composition modèle Standard

### ◆ Tête

Embase réglable + tampon	Polymère en fibre de verre, antidérapant, résistant à l'enrobé à chaud, couleur noire
Dimensions (L x l)	325 x 325mm
Réglages	140mm en hauteur (sauf méridional 70mm), inclinaison 4°, rotation 360°
Détection	Oui
Stabilité aux UV	Oui
Ouverture	Avec un simple tournevis
<b>Résistance mécanique tête complète</b>	<b>3,5T</b>

### ◆ Produit en coupe

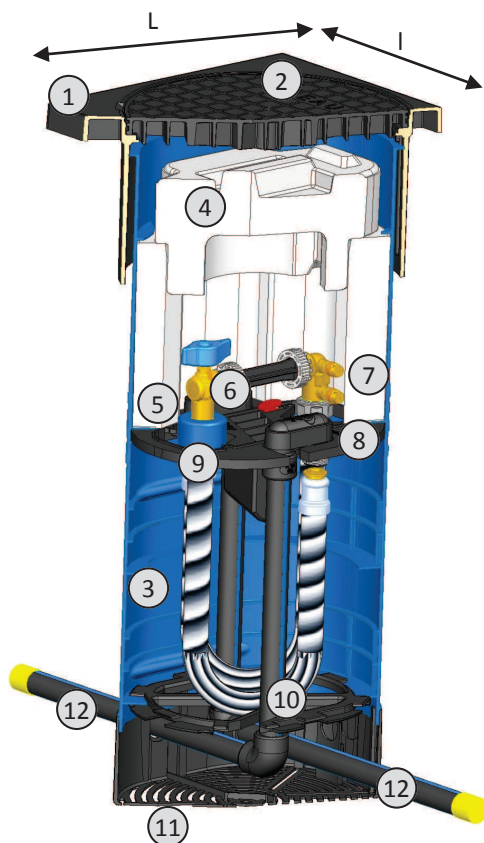

- ① Embase réglable en rotation et en angulation
- ② Tampon verrouillable
- ③ Corps en polypropylène
- ④ Isolation PSE
- ⑤ Robinet avant-compteur verrouillable en laiton CW617N ou polymère
- ⑥ Entretoise de maintien
- ⑦ Clapet anti-pollution en laiton CW617N ou polymère avec bouchons purgeurs imperdables
- ⑧ Crosses en polyéthylène ou laiton
- ⑨ Système anti-fraude par coquilles de plombage en polypropylène
- ⑩ Flexibles inox Ø15 ou 20 démontables et remplaçables sans terrassement
- ⑪ Socle en polypropylène
- ⑫ Cannes d'entrée et de sortie : PE25 et 32 longueur 200mm, bouts lisses

# Regards Compact'Up

## Composition modèle Zone Urbaine

### ◆ Tête

Embase réglable + tampon	Polymère en fibre de verre, antidérapant, résistant à l'enrobé à chaud, couleur noire
Dimensions (L x l)	325 x 325mm
Réglages	140mm en hauteur, inclinaison 4°, rotation 360°
Détection	Oui
Stabilité aux UV	Oui
Ouverture	Avec un simple tournevis
<b>Résistance mécanique tête complète</b>	<b>3,5T</b>

### ◆ Produit en coupe

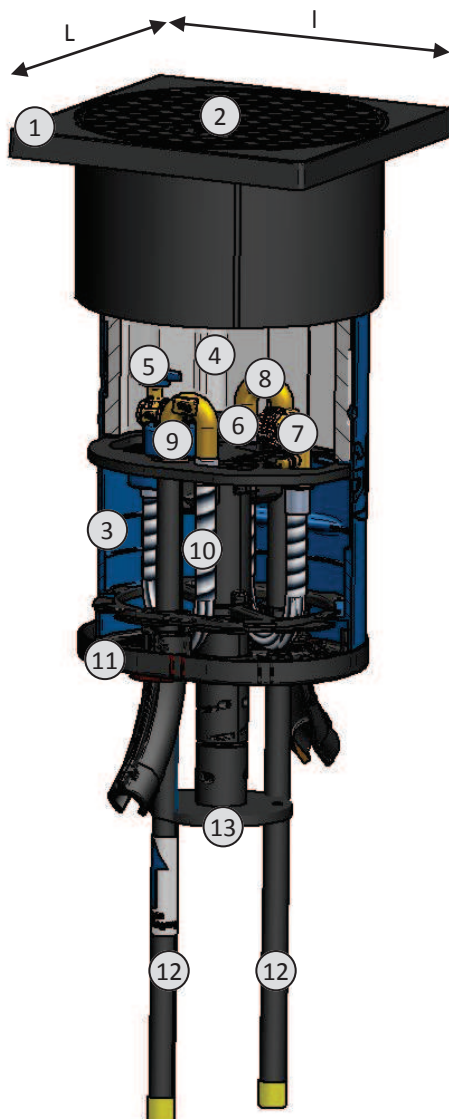

- ① Embase réglable en rotation et en angulation
- ② Tampon verrouillable
- ③ Corps en polypropylène
- ④ Isolation PSE
- ⑤ Robinet avant-compteur verrouillable en laiton CW617N ou polymère
- ⑥ Entretoise de maintien
- ⑦ Clapet anti-pollution en laiton CW617N ou polymère avec bouchons purgeurs imperdables
- ⑧ Crosses en laiton
- ⑨ Système anti-fraude par coquilles de plombage en polypropylène
- ⑩ Flexibles inox Ø15 ou 20 démontables et remplaçables sans terrassement
- ⑪ Socle en polypropylène
- ⑫ Cannes d'entrée et de sortie : PE25, longueur 1200mm, bouts lisses
- ⑬ Pied réglable sur une hauteur de 290mm

# Regards Compact'Up

## La gamme standard, robinet laiton AVC verrouillable par barillet

 ACS  
15 ACC NY 134

- Flexibles EPDM, écrous de serrage du compteur DN15 en polymère, DN20 en laiton



Référence	Zone	Compteur	Flexibles	Cannes entrée/sortie
0404151501MM2*	1	DN15-110mm	DN15	Canne PE25 200mm
0404151502MM2*	2	DN15-110mm	DN15	Canne PE25 200mm
0404151503MM2*	3	DN15-110mm	DN15	Canne PE25 200mm
0404151504MM2*	4	DN15-110mm	DN15	Canne PE25 200mm
0404152000MM2*	Méridionale	DN15-110mm	DN20	Canne PE25 200mm
0404152001MM2*	1	DN15-110mm	DN20	Canne PE25 200mm
0404152002MM2*	2	DN15-110mm	DN20	Canne PE25 200mm
0404152003MM2*	3	DN15-110mm	DN20	Canne PE25 200mm
0404152004MM2*	4	DN15-110mm	DN20	Canne PE25 200mm
0404202002883	2	DN20-110mm	DN20	Canne PE32 200mm
0404202003883	3	DN20-110mm	DN20	Canne PE32 200mm
0404202004883	4	DN20-110mm	DN20	Canne PE32 200mm

- Flexibles silicone, écrous de serrage du compteur DN15 en polymère, DN20 en laiton



Référence	Zone	Compteur	Flexibles	Cannes entrée/sortie
0406151501MM2	1	DN15-110mm	DN15	Canne PE25 200mm
0406151502MM2	2	DN15-110mm	DN15	Canne PE25 200mm
0406151503MM2	3	DN15-110mm	DN15	Canne PE25 200mm
0406151504MM2	4	DN15-110mm	DN15	Canne PE25 200mm
0406152001MM3	1	DN15-110mm	DN20	Canne PE25 200mm
0406152002MM3	2	DN15-110mm	DN20	Canne PE25 200mm
0406152003MM3	3	DN15-110mm	DN20	Canne PE25 200mm
0406152004MM3	4	DN15-110mm	DN20	Canne PE25 200mm
0406202002883	2	DN20-110mm	DN20	Canne PE32 200mm
0406202003883	3	DN20-110mm	DN20	Canne PE32 200mm
0406202004883	4	DN20-110mm	DN20	Canne PE32 200mm

- Zone Urbaine, écrous de serrage du compteur en polymère ou laiton



Référence	Zone	Compteur	Flexibles	Cannes entrée/sortie	
0407152002PP6*	2	DN15-110mm	DN20	Canne PE25 1200mm	Écrou polymère

### Options disponibles sur demande :

- ◆ **Robinet laiton AVC verrouillable par système magnétique EP polymère** (pour robinet DN15)  
Pour toute commande, veuillez remplacer le chiffre de dernière position de la référence ( 2 ) par un « 6 »  
par exemple, 0404151501MM**6**
- ◆ **Robinet laiton AVC verrouillable par barillet, EP polymère** (pour robinet DN15)  
Pour toute commande, veuillez remplacer le chiffre de dernière position de la référence ( 2 ) par un « 7 »  
par exemple, 0404151501MM**7**
- ◆ **Pour toute demande spécifique, nous consulter**

Chaque regard est éprouvé avant expédition, son code de traçabilité permet de l'attester.



## Regards Compact'O

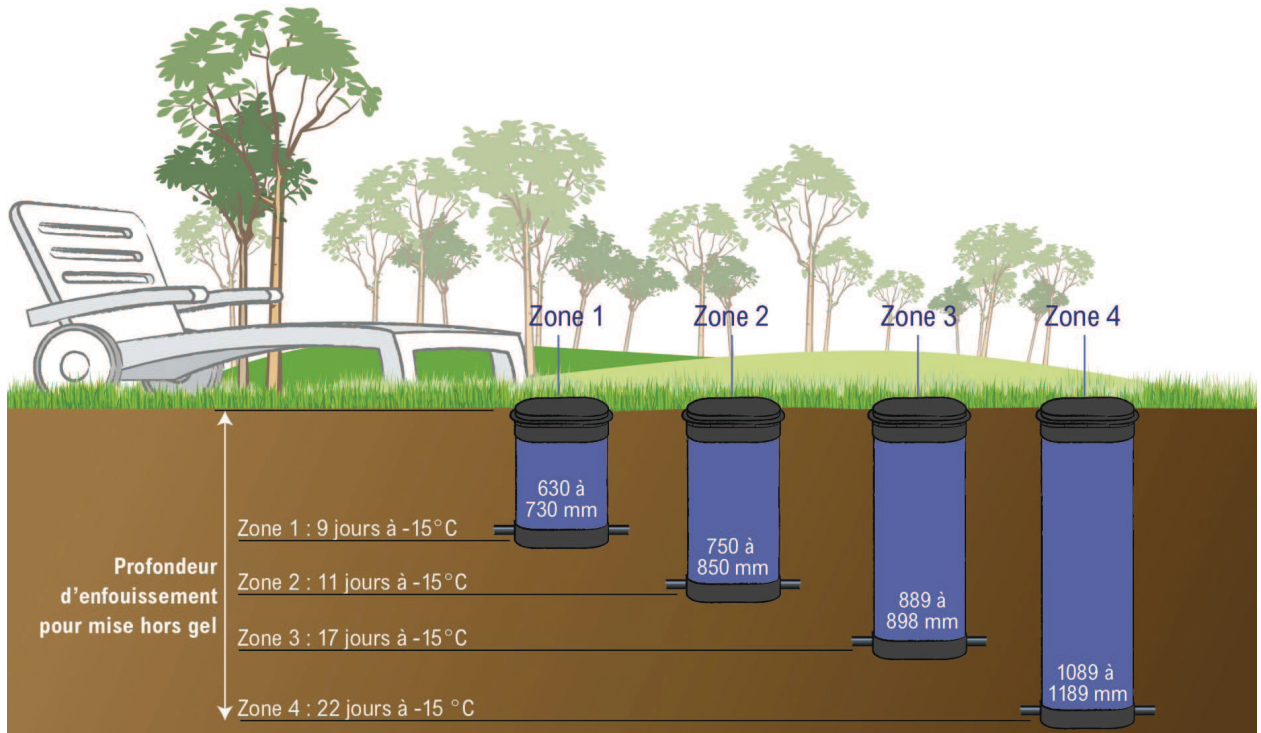

### Fonctionnalité

Les Regards enterrés Compact'O permettent l'installation, **rapide** et **aisée** des compteurs d'eau en ligne DN15 longueurs 110 et 170mm dans le **domaine privé**.

L'enveloppe polystyrène assure une **protection optimale** des compteurs d'eau **contre le gel**.

### Caractéristiques techniques produits

- ◆ 4 modèles de résistance au gel adaptés aux différentes zones d'implantation géographique
- ◆ Léger et compact (poids inférieur à 10kg)
- ◆ Résiste aux charges de 1,5 T
- ◆ Réglage embase de 100mm en hauteur, 4° en inclinaison de chaque côté
- ◆ Compteur positionné à 338mm sous le niveau du sol, lorsque l'embase est en position basse
- ◆ Entrée compteur : Robinet laiton AVC verrouillable par barillet ou système magnétique
- ◆ Sortie compteur : Clapet anti-pollution laiton avec bouchons purgeurs imperdables
- ◆ Pied stabilisé par 4 points d'ancrage
- ◆ Compatible avec tout système de télé-relève
- ◆ Pression Nominale = PN 16 bars - Pression Maximale Admissible = PMA 24 bars
- ◆ Conditionnés par 12 ou 6 unités suivant options

# Regards Compact'O

## Composition produits

### ◆ Tête

Embase réglable + tampon	Polymère en fibre de verre, antidérapant, résistant à l'enrobé à chaud, couleur noire
Dimensions (L x l)	403 X 273mm
Réglages	100mm en hauteur, 4° en inclinaison de chaque côté
Détection	Oui
Stabilité aux UV	Oui
Ouverture	Avec un simple tournevis
<b>Résistance mécanique tête complète</b>	<b>1,5T</b>

### ◆ Produit en coupe

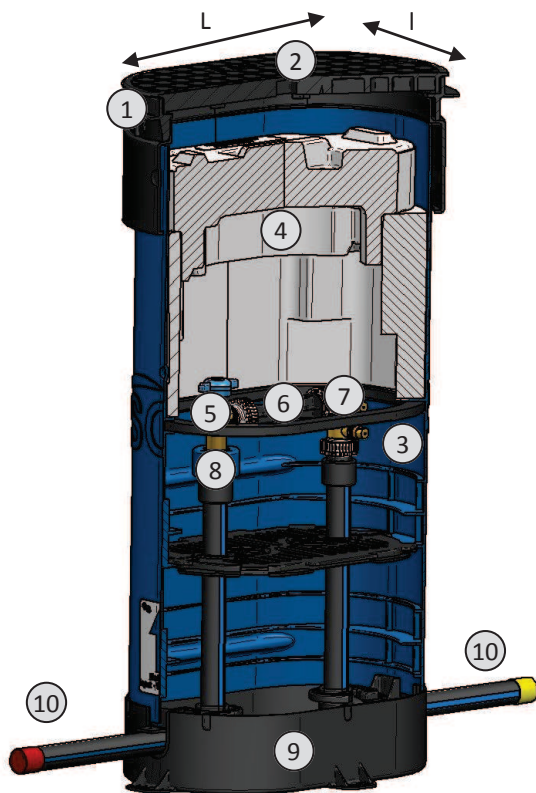

- ① Embase réglable en angulation
- ② Tampon non verrouillable
- ③ Corps en polypropylène
- ④ Isolation PSE
- ⑤ Robinet avant-compteur verrouillable en laiton CW617N ou polymère
- ⑥ Entretoise de maintien
- ⑦ Clapet anti-pollution en laiton CW617N ou polymère avec bouchons purgeurs imperdables
- ⑧ Système anti-fraude par coquilles de plombage en polypropylène
- ⑨ Socle en polypropylène
- ⑩ Cannes d'entrée et de sortie : PE25, longueur 200mm, bouts lisses

# Regards Compact'O

## La gamme standard, robinet laiton AVC verrouillable par barillet

 ACS  
15 ACC NY 134

- ◆ Avec écrous de serrage du compteur en polymère



Référence	Zone	Compteur	Canne entrée/sortie	
04101501MM2TR*	1	DN15 - 110mm	Canne PE25 200mm	Pour compteur 110mm
04101502MM2TR*	2	DN15 - 110mm	Canne PE25 200mm	
04101503MM2TR*	3	DN15 - 110mm	Canne PE25 200mm	
04101504MM2TR*	4	DN15 - 110mm	Canne PE25 200mm	
04101501882TR	1	DN15 - 110mm	Canne PE32 200mm	
04101502882TR	2	DN15 - 110mm	Canne PE32 200mm	
04101503882TR	3	DN15 - 110mm	Canne PE32 200mm	
04101504882TR	4	DN15 - 110mm	Canne PE32 200mm	

04701501MM2TR*	1	DN15 - 170mm	Canne PE25 200mm	Pour compteur 170mm
04701502MM2TR*	2	DN15 - 170mm	Canne PE25 200mm	
04701503MM2TR*	3	DN15 - 170mm	Canne PE25 200mm	
04701504MM2TR*	4	DN15 - 170mm	Canne PE25 200mm	
04701501882TR	1	DN15 - 170mm	Canne PE32 200mm	
04701502882TR	2	DN15 - 170mm	Canne PE32 200mm	
04701503882TR	3	DN15 - 170mm	Canne PE32 200mm	
04701504882TR	4	DN15 - 170mm	Canne PE32 200mm	

### Options disponibles sur demande :

- ◆ **Robinet laiton AVC verrouillable par système magnétique** (références signalées par une \*)  
Pour toute commande, veuillez remplacer le chiffre de dernière position de la référence ( 2 ) par un « 6 »  
par exemple, 04101501MM**6**TR
- ◆ **Pour toute demande spécifique, nous consulter**

Chaque regard est éprouvé avant expédition, son code de traçabilité permet de l'attester.

## Regards MultiCompact'

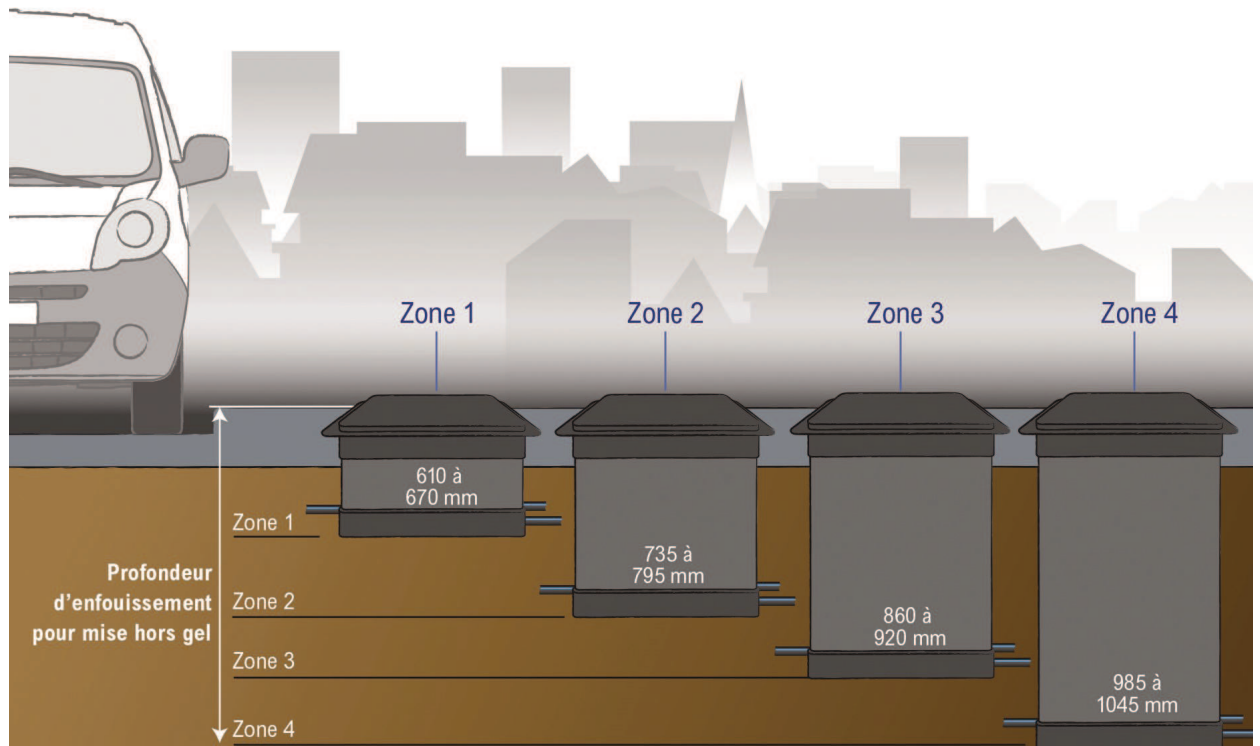

### Fonctionnalité

Grâce à une **accessibilité** de l'ensemble de comptage - le tampon s'ouvre complètement sur la globalité des éléments -, les regards enterrés MultiCompact' permettent l'**installation**, la relève et l'entretien **rapide**, des compteurs d'eau multiples en ligne DN15 longueurs 110mm et 170mm dans le **domaine public ou privé**.

L'enveloppe polystyrène assure une **protection optimale** des compteurs d'eau **contre le gel**.

Ces regards sont disponibles en modules individuels de 2 compteurs ou assemblés jusqu'à 6 compteurs. Ils permettent de réaliser un seul et unique branchement, les rendant ainsi économiques (risque de fuite limité).

### Caractéristiques techniques produits

- ◆ 4 modèles de résistance au gel, adaptés aux différentes zones d'implantation géographique
- ◆ Léger et compact (poids inférieur à 15kg pour un bi-compteurs)
- ◆ Résiste aux charges de 3,5 T
- ◆ Réglage embase 60mm en hauteur et 4° en inclinaison
- ◆ Compteur positionné à 380mm sous le niveau du sol, lorsque l'embase est en position basse
- ◆ Une seule canne d'entrée au regard, plusieurs cannes de sorties
- ◆ Entrées compteurs : Robinets laiton AVC verrouillables par barilletts ou systèmes magnétiques
- ◆ Sorties compteurs : Clapet anti-pollution laiton avec bouchons purgeurs imperdables
- ◆ Pied stabilisé par 4 points d'ancrage
- ◆ Compatible avec tout système de télé-relève
- ◆ Pression Nominale = PN 16 bars - Pression Maximale Admissible = PMA 24 bars
- ◆ 3 variantes :
  - modèle pour 2 compteurs
  - modèle pour 3 à 4 compteurs
  - modèle pour 5 à 6 compteurs
- ◆ Conditionnés par 3 pour le modèle 2 compteurs, à l'unité pour les autres modèles

Chaque regard est éprouvé avant expédition, son code de traçabilité permet de l'attester.

# Regards Multicompact'

## Composition produits

### ◆ Tête

Embase réglable + tampon	Polymère en fibre de verre, antidérapant, résistant à l'enrobé à chaud, couleur noire
Dimensions (L x l)	508 x 398mm
Réglages	60mm en hauteur, 4° en inclinaison de chaque côté
Détection	Oui
Stabilité aux UV	Oui
Ouverture	Avec un simple tournevis
Verrouillage	Oui
<b>Résistance mécanique tête complète</b>	<b>3,5T</b>

### ◆ Produit en coupe

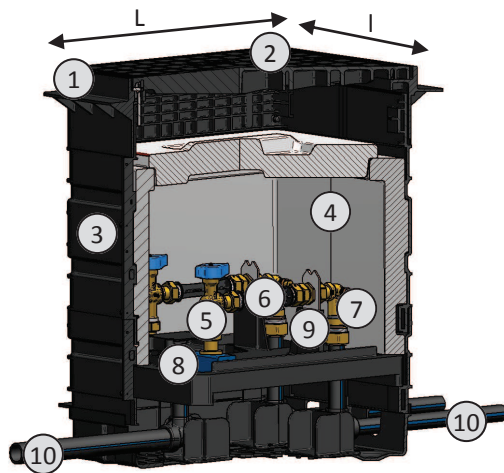

- ① Embase réglable en angulation
- ② Tampon verrouillable
- ③ Corps en polypropylène de structure alvéolaire
- ④ Isolation PSE
- ⑤ Robinet avant-compteur verrouillable en laiton CW617N
- ⑥ Entretoise de maintien
- ⑦ Clapet anti-pollution en laiton CW617N avec bouchons purgeurs imperdables
- ⑧ Nourrice de distribution en polymère
- ⑨ Support compteur en inox, surmoulé en polymère fibre de verre
- ⑩ Cannes d'entrée et de sortie : PE 200mm



# Regards MultiCompact'

## La gamme standard, robinet laiton AVC verrouillable par barillet

 ACS  
15 ACC NY 134

### 💧 Pour 2 compteurs



Référence	Zone	Compteur	Cannes 200mm		
			Entrée	Sortie	
04121501MM3	1	DN15 - 110mm	PE25	PE25	Pour compteur 110mm
04121502MM3	2	DN15 - 110mm	PE25	PE25	
04121503MM3	3	DN15 - 110mm	PE25	PE25	
04121504MM3	4	DN15 - 110mm	PE25	PE25	
041215018M3	1	DN15 - 110mm	PE32	PE25	
041215028M3	2	DN15 - 110mm	PE32	PE25	
041215038M3	3	DN15 - 110mm	PE32	PE25	
041215048M3	4	DN15 - 110mm	PE32	PE25	

04721501MM3	1	DN15 - 170mm	PE25	PE25	Pour compteur 170mm
04721502MM3	2	DN15 - 170mm	PE25	PE25	
04721503MM3	3	DN15 - 170mm	PE25	PE25	
04721504MM3	4	DN15 - 170mm	PE25	PE25	
047215018M3	1	DN15 - 170mm	PE32	PE25	
047215028M3	2	DN15 - 170mm	PE32	PE25	
047215038M3	3	DN15 - 170mm	PE32	PE25	
047215048M3	4	DN15 - 170mm	PE32	PE25	

### 💧 Pour 3 compteurs

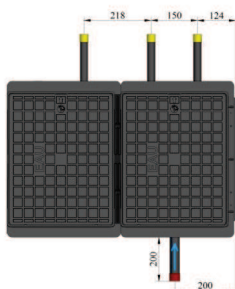

Référence	Zone	Compteur	Cannes 200mm		
			Entrée	Sortie	
04131501MM3	1	DN15 - 110mm	PE25	PE25	Pour compteur 110mm
04131502MM3	2	DN15 - 110mm	PE25	PE25	
04131503MM3	3	DN15 - 110mm	PE25	PE25	
04131504MM3	4	DN15 - 110mm	PE25	PE25	
041315018M3	1	DN15 - 110mm	PE32	PE25	
041315028M3	2	DN15 - 110mm	PE32	PE25	
041315038M3	3	DN15 - 110mm	PE32	PE25	
041315048M3	4	DN15 - 110mm	PE32	PE25	

04731501MM3	1	DN15 - 170mm	PE25	PE25	Pour compteur 170mm
04731502MM3	2	DN15 - 170mm	PE25	PE25	
04731503MM3	3	DN15 - 170mm	PE25	PE25	
04731504MM3	4	DN15 - 170mm	PE25	PE25	
047315018M3	1	DN15 - 170mm	PE32	PE25	
047315028M3	2	DN15 - 170mm	PE32	PE25	
047315038M3	3	DN15 - 170mm	PE32	PE25	
047315048M3	4	DN15 - 170mm	PE32	PE25	

Chaque regard est éprouvé avant expédition, son code de traçabilité permet de l'attester.

# Regards MultiCompact'

## La gamme standard, robinet laiton AVC verrouillable par barillet

ACS  
15 ACC NY 134

💧 Pour 4 compteurs

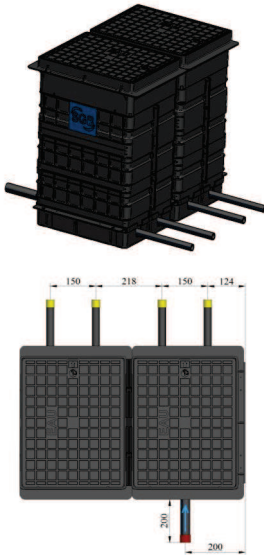

Référence	Zone	Compteur	Cannes 200mm		
			Entrée	Sortie	
041415018M3	1	DN15 - 110mm	PE32	PE25	Pour compteur 110mm
041415028M3	2	DN15 - 110mm	PE32	PE25	
041415038M3	3	DN15 - 110mm	PE32	PE25	
041415048M3	4	DN15 - 110mm	PE32	PE25	

047415018M3	1	DN15 - 170mm	PE32	PE25	Pour compteur 170mm
047415028M3	2	DN15 - 170mm	PE32	PE25	
047415038M3	3	DN15 - 170mm	PE32	PE25	
047415048M3	4	DN15 - 170mm	PE32	PE25	

💧 Pour 5 compteurs



Référence	Zone	Compteur	Cannes 200mm		
			Entrée	Sortie	
041515018M3	1	DN15 - 110mm	PE32	PE25	Pour compteur 110mm
041515028M3	2	DN15 - 110mm	PE32	PE25	
041515038M3	3	DN15 - 110mm	PE32	PE25	
041515048M3	4	DN15 - 110mm	PE32	PE25	
04151501SM3	1	DN15 - 110mm	PE40	PE25	
04151502SM3	2	DN15 - 110mm	PE40	PE25	
04151503SM3	3	DN15 - 110mm	PE40	PE25	
04151504SM3	4	DN15 - 110mm	PE40	PE25	
04151501TM3	1	DN15 - 110mm	PE50	PE25	
04151502TM3	2	DN15 - 110mm	PE50	PE25	
04151503TM3	3	DN15 - 110mm	PE50	PE25	
04151504TM3	4	DN15 - 110mm	PE50	PE25	

047515018M3	1	DN15 - 170mm	PE32	PE25	Pour compteur 170mm
047515028M3	2	DN15 - 170mm	PE32	PE25	
047515038M3	3	DN15 - 170mm	PE32	PE25	
047515048M3	4	DN15 - 170mm	PE32	PE25	
04751501SM3	1	DN15 - 170mm	PE40	PE25	
04751502SM3	2	DN15 - 170mm	PE40	PE25	
04751503SM3	3	DN15 - 170mm	PE40	PE25	
04751504SM3	4	DN15 - 170mm	PE40	PE25	
04751501TM3	1	DN15 - 170mm	PE50	PE25	
04751502TM3	2	DN15 - 170mm	PE50	PE25	
04751503TM3	3	DN15 - 170mm	PE50	PE25	
04751504TM3	4	DN15 - 170mm	PE50	PE25	

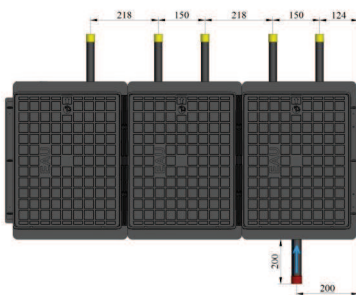

Chaque regard est éprouvé avant expédition, son code de traçabilité permet de l'attester.

# Regards MultiCompact'

## La gamme standard, robinet laiton AVC verrouillable par barillet

 ACS  
15 ACC NY 134

◆ Pour 6 compteurs



Référence	Zone	Compteur	Cannes 200mm		
			Entrée	Sortie	
041615018M3	1	DN15 - 110mm	PE32	PE25	Pour compteur 110mm
041615028M3	2	DN15 - 110mm	PE32	PE25	
041615038M3	3	DN15 - 110mm	PE32	PE25	
041615048M3	4	DN15 - 110mm	PE32	PE25	
04161501SM3	1	DN15 - 110mm	PE40	PE25	
04161502SM3	2	DN15 - 110mm	PE40	PE25	
04161503SM3	3	DN15 - 110mm	PE40	PE25	
04161504SM3	4	DN15 - 110mm	PE40	PE25	
04161501TM3	1	DN15 - 110mm	PE50	PE25	
04161502TM3	2	DN15 - 110mm	PE50	PE25	
04161503TM3	3	DN15 - 110mm	PE50	PE25	
04161504TM3	4	DN15 - 110mm	PE50	PE25	

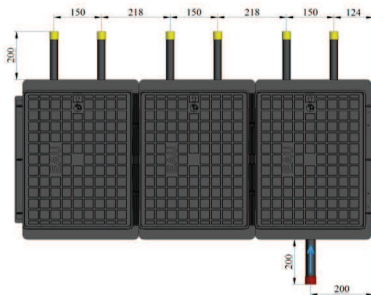

047615018M3	1	DN15 - 170mm	PE32	PE25	Pour compteur 170mm
047615028M3	2	DN15 - 170mm	PE32	PE25	
047615038M3	3	DN15 - 170mm	PE32	PE25	
047615048M3	4	DN15 - 170mm	PE32	PE25	
04761501SM3	1	DN15 - 170mm	PE40	PE25	
04761502SM3	2	DN15 - 170mm	PE40	PE25	
04761503SM3	3	DN15 - 170mm	PE40	PE25	
04761504SM3	4	DN15 - 170mm	PE40	PE25	
04761501TM3	1	DN15 - 170mm	PE50	PE25	
04761502TM3	2	DN15 - 170mm	PE50	PE25	
04761503TM3	3	DN15 - 170mm	PE50	PE25	
04761504TM3	4	DN15 - 170mm	PE50	PE25	

# Regards

## Options disponibles sur demande

### ◆ Robinetterie de compteur

Référence	Article	Compact'Up	Compact'O	Multicompact'
APC	Robinet équerre après-compteur	X	X	X
APCCL	Clapet-robinet équerre après-compteur écrou laiton	X	X	X
APCCP	Clapet-robinet équerre après-compteur écrou polymère	X	X	X
BY10L	By-Pass laiton DN15 - 110mm	X	X	X
BY10P	By-Pass polymère DN15 - 110mm	X	X	X
BY70L	By-Pass laiton DN15 - 170mm		X	X
BY70P	By-Pass polymère DN 15 - 170mm		X	X
CBAL	Clapet laiton bouchon amovible écrou laiton	X	X	X
CBAP	Clapet laiton bouchon amovible écrou polymère	X	X	

### ◆ Embase et tampon

Référence	Article	Compact'Up	Compact'O	Multicompact'
S	Tampon polymère verrouillable	X (3,5T)		X (3,5T)
THR	Tampon polymère Haute Résistance 12,5 T	X		
THRS	Tampon polymère Haute Résistance verrouillable 12,5 T	X		
TF	Tampon fonte 12,5 T	X		X
TFS	Tampon fonte verrouillable 12,5 T	X		X
TFTF	Tête avec embase réglable fonte et Tampon fonte 12,5 T	X		
TFTFS	Tête avec embase réglable fonte et Tampon fonte verrouillable 12,5 T	X		
TFTFHR	Tête avec embase réglable fonte et Tampon fonte Haute Résistance 40 T	X		
Veillez nous contacter	Tête avec embase réglable fonte et Tampon fonte personnalisable 12,5 T	X		
Veillez nous contacter	Tête avec embase réglable fonte et Tampon fonte verrouillable personnalisable 12,5 T	X		
Veillez nous contacter	Tête avec embase réglable fonte et Tampon fonte personnalisable Haute Résistance 40 T	X		

\* 140mm en hauteur et 4° en inclinaison

### ◆ Fond

Référence	Article	Compact'Up	Compact'O	Multicompact'
FF	Fond avec filtre pour zone marécageuse	X		

#### ◆ Robinetterie de compteur, embase et tampon, fond

Pour toute commande, veuillez ajouter ces références d'options en fin de références produits

Par exemple : 0404151501MM2**APCCL**

Si vous désirez cumuler les options, l'ordre de commande est le suivant :

1. option relative à la robinetterie
2. option relative à l'embase et au tampon
3. option relative au fond

Par exemple : 0404151501MM2 **APCCL TFS FF**

#### ◆ Pour toute demande spécifique, nous consulter

# Regards

## Options disponibles sur demande

### ◆ Cannes PE hors standard pour entrées et sorties

Référence	Article	Compact'Up	Compact'O	Multicompact'
N	Canne PE25 500mm	X	X	
O	Canne PE25 1000mm	X	X	
P	Canne PE25 1500mm*	X	X	
Q	Canne PE25 2000mm	X	X	
R	Canne PE25 2500mm	X	X	
8	Canne PE32 200mm	X	X	
S	Canne PE40 200mm			X (entrée)
T	Canne PE50 200mm			X (entrée)

\*1200mm pour regard Compact'Up

### ◆ Raccords directs au pied pour entrées et sorties

Référence	Article	Compact'Up	Compact'O	Multicompact'
A	Pushfit PE25	X		
B	Pushfit PE32	X		
C	Sprint Isiflo PE25	X		

#### ◆ Entrées et sorties

Pour toute commande, veuillez ajouter ces références d'options comme suit :

- Compact'Up : référence entrée position 11 et référence sortie position 12 ;  
Par exemple : 0404151501**MO2**
- Compact'O : référence entrée position 9 et référence sortie position 10 ;  
Par exemple : 04101501**MO2TR**
- Multicompact' : référence entrée position 9 et référence sortie position 10 ;  
Par exemple : 04121501**MO3**



# Rails

Fixation de la robinetterie  
sur un rail de comptage

## Rails supports de robinetterie de compteur

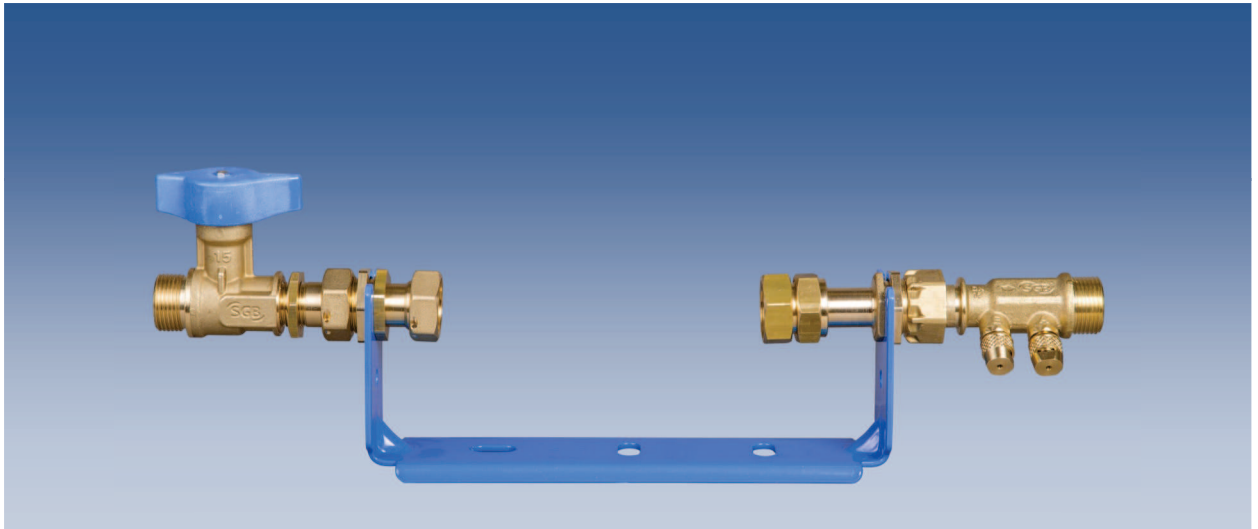

Visuels catalogue non contractuels

### Fonctionnalité

Les rails supports de robinetterie de compteur permettent le **montage** comme le **démontage rapide** et **aisé** des compteurs d'eau en ligne grâce aux robinetteries amonts et avalés fixées sur le rail support.

### Caractéristiques techniques produits

- ◆ Rails supports qui permettent la fixation de robinetteries droites ou équerres
- ◆ Raccordements sur tuyau PEHD d'adduction d'eau potable ou sur raccords en laiton
- ◆ Raccordements au compteur par écrous prisonniers ou douilles coulissantes
- ◆ Pré-montages de la robinetterie en usine
- ◆ Diamètre nominal de passage : 15 à 40

### Composition produits

- ◆ Rails supports ouverts en **acier DD13**, épaisseur 3mm, **traités cataphorèse** et revêtus d'une **peinture polyester**
- ◆ Robinets avant-compteurs en **laiton CW617N et CW614N** à entrées filetées et sorties écrou-prisonniers, inviolables par verrouillage de l'axe de manœuvre
- ◆ Douilles fixes et douilles coulissantes en **laiton CW617N et CW614N**
- ◆ Clapets-antipollution équipés de 2 bouchons purgeurs imperdables en **laiton CW617N et CW614N**

#### ◆ 9 Modèles standards :

- |                                   |    |  |
|-----------------------------------|----|--|
| 1. Robinet droit                  | -- | Douille coulissante + Clapet droit           |
| 2. Robinet droit + Douille fixe   | -- | Douille coulissante + Clapet droit           |
| 3. Robinet droit                  | -- | Douille coulissante + Clapet-robinet droit   |
| 4. Douille fixe                   | -- | Douille coulissante + Clapet-robinet droit   |
| 5. Robinet droit + Douille fixe   | -- | Douille coulissante + Clapet-robinet droit   |
| 6. Robinet équerre + Douille fixe | -- | Douille coulissante + Clapet-robinet droit   |
| 7. Robinet équerre + Douille fixe | -- | Douille coulissante + Clapet-robinet équerre |
| 8. Douille fixe                   | -- | Douille coulissante                          |
| 9. Rails DN40                     |    |  |

- ◆ Autres modèles sur demande

Chaque élément de robinetterie de compteur est éprouvé avant expédition

# Rails supports de robinetterie de compteur

## La gamme

 ACS  
10 ACC NY 199

### Modèle 1 :

Robinet droit — Douille coulissante + Clapet droit

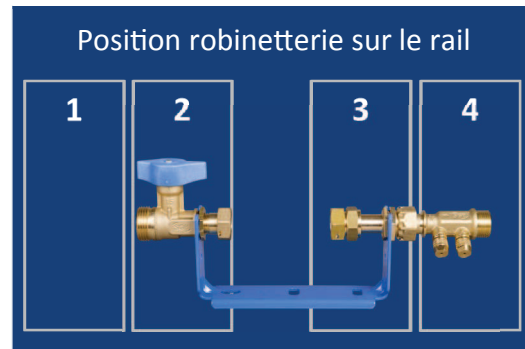

Référence	Compteur	Longueur rail	Entrée		Robinet droit	Douille coulissante	Clapet droit	Sortie
-----------	----------	---------------	--------	--	---------------	---------------------	--------------	--------

R115A01A	DN15 L.110	178	M20/27 (3/4")		DN15 sortie EP20/27 (3/4")	DN15 EP20/27 (3/4")	DN15 entrée EP20/27 (3/4")	M20/27 (3/4")
R115A01B	DN15 L.110	178	M26/34 (1")		DN15 sortie EP20/27 (3/4")	DN15 EP20/27 (3/4")	DN15 entrée EP20/27 (3/4")	M20/27 (3/4")
R115A01C	DN15 L.110	178	M33/42 (1"1/4)		DN15 sortie EP20/27 (3/4")	DN15 EP20/27 (3/4")	DN15 entrée EP20/27 (3/4")	M20/27 (3/4")
R115B01A	DN15 L.170	232	M20/27 (3/4")		DN15 sortie EP20/27 (3/4")	DN15 EP20/27 (3/4")	DN15 entrée EP20/27 (3/4")	M20/27 (3/4")
R115B01B	DN15 L.170	232	M26/34 (1")		DN15 sortie EP20/27 (3/4")	DN15 EP20/27 (3/4")	DN15 entrée EP20/27 (3/4")	M20/27 (3/4")
R115B01C	DN15 L.170	232	M33/42 (1"1/4)		DN15 sortie EP20/27 (3/4")	DN15 EP20/27 (3/4")	DN15 entrée EP20/27 (3/4")	M20/27 (3/4")

R120B01A	DN20 L.190	255	M26/34 (1")		DN20 sortie EP26/34 (1")	DN20 EP26/34 (1")	DN20 entrée EP26/34 (1")	M26/34 (1")
R120B01B	DN20 L.190	255	M33/42 (1"1/4)		DN20 sortie EP26/34 (1")	DN20 EP26/34 (1")	DN20 entrée EP26/34 (1")	M26/34 (1")

R130A01A*	DN30 L.260	339	M40/49 (1"1/2)		DN30 sortie EP40/49 (1"1/2)	DN30 EP40/49 (1"1/2)	DN30 entrée EP40/49 (1"1/2)	M40/49 (1"1/2)
-----------	---------------	-----	----------------	--	--------------------------------	-------------------------	--------------------------------	----------------

\* Robinet-vanne non verrouillable



#### Options disponibles sur demande :

- ◆ Raccord Incorporé Démontable avec joint torique intégré (Ø25 - 32 - 40)
- ◆ Raccord Incorporé Démontable avec joint large intégré (Ø25 - 32)
- ◆ By-Pass
- ◆ Pour toute demande spécifique, nous consulter



# Rails supports de robinetterie de compteur

## La gamme

 ACS  
10 ACC NY 199

### Modèle 2 :

Robinet droit + Douille fixe — Douille coulissante + Clapet droit

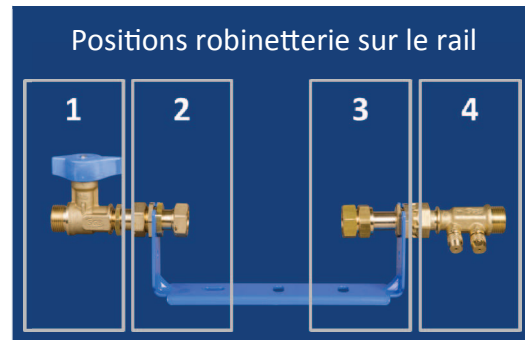

Référence	Compteur	Longueur rail	Entrée	Robinet droit	Douille fixe	Douille coulissante	Clapet droit	Sortie
-----------	----------	---------------	--------	---------------	--------------	---------------------	--------------	--------

R115A02A	DN15 L.110	178	M20/27 (3/4")	DN15 sortie EP20/27 (3/4")	DN15 EP20/27 (3/4")	DN15 EP20/27 (3/4")	DN15 entrée EP20/27 (3/4")	M20/27 (3/4")
R115A02B	DN15 L.110	178	M26/34 (1")	DN15 sortie EP20/27 (3/4")	DN15 EP20/27 (3/4")	DN15 EP20/27 (3/4")	DN15 entrée EP20/27 (3/4")	M20/27 (3/4")
R115A02C	DN15 L.110	178	M33/42 (1"1/4)	DN15 sortie EP20/27 (3/4")	DN15 EP20/27 (3/4")	DN15 EP20/27 (3/4")	DN15 entrée EP20/27 (3/4")	M20/27 (3/4")
R115B02A	DN15 L.170	232	M20/27 (3/4")	DN15 sortie EP20/27 (3/4")	DN15 EP20/27 (3/4")	DN15 EP20/27 (3/4")	DN15 entrée EP20/27 (3/4")	M20/27 (3/4")
R115B02B	DN15 L.170	232	M26/34 (1")	DN15 sortie EP20/27 (3/4")	DN15 EP20/27 (3/4")	DN15 EP20/27 (3/4")	DN15 entrée EP20/27 (3/4")	M20/27 (3/4")
R115B02C	DN15 L.170	232	M33/42 (1"1/4)	DN15 sortie EP20/27 (3/4")	DN15 EP20/27 (3/4")	DN15 EP20/27 (3/4")	DN15 entrée EP20/27 (3/4")	M20/27 (3/4")

R120B02A	DN20 L.190	255	M26/34 (1")	DN20 sortie EP26/34 (1")	DN20 EP26/34 (1")	DN20 EP26/34 (1")	DN20 entrée EP26/34 (1")	M26/34 (1")
R120B02B	DN20 L.190	255	M33/42 (1"1/4)	DN20 sortie EP26/34 (1")	DN20 EP26/34 (1")	DN20 EP26/34 (1")	DN20 entrée EP26/34 (1")	M26/34 (1")

R130A02A*	DN30 L.260	339	M40/49 (1"1/2)	DN30 sortie EP40/49 (1"1/2)	DN30 EP40/49 (1"1/2)	DN30 EP40/49 (1"1/2)	DN30 entrée EP40/49 (1"1/2)	M40/49 (1"1/2)
-----------	---------------	-----	----------------	--------------------------------	-------------------------	-------------------------	--------------------------------	----------------

\* Robinet-vanne non verrouillable



#### Options disponibles sur demande :

- ◆ Raccord Incorporé Démontable avec joint torique intégré (Ø25 - 32 - 40)
- ◆ Raccord Incorporé Démontable avec joint large intégré (Ø25 - 32)
- ◆ By-Pass
- ◆ Pour toute demande spécifique, nous consulter



# Rails supports de robinetterie de compteur

## La gamme

 ACS  
10 ACC NY 199

### Modèle 3 :

Robinet droit — Douille coulissante + Clapet-robinet droit

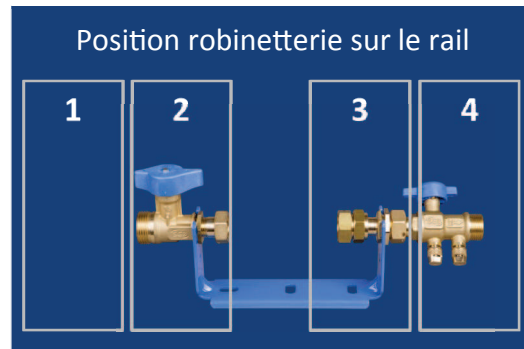

Référence	Compteur	Longueur rail	Entrée		Robinet droit	Douille coulissante	Clapet-robinet droit	Sortie
R115A03A	DN15 L.110	178	M20/27 (3/4")		DN15 sortie EP20/27 (3/4")	DN15 EP20/27 (3/4")	DN15 entrée EP20/27 (3/4")	M20/27 (3/4")
R115A03B	DN15 L.110	178	M26/34 (1")		DN15 sortie EP20/27 (3/4")	DN15 EP20/27 (3/4")	DN15 entrée EP20/27 (3/4")	M20/27 (3/4")
R115A03C	DN15 L.110	178	M33/42 (1"1/4)		DN15 sortie EP20/27 (3/4")	DN15 EP20/27 (3/4")	DN15 entrée EP20/27 (3/4")	M20/27 (3/4")
R115B03A	DN15 L.170	232	M20/27 (3/4")		DN15 sortie EP20/27 (3/4")	DN15 EP20/27 (3/4")	DN15 entrée EP20/27 (3/4")	M20/27 (3/4")
R115B03B	DN15 L.170	232	M26/34 (1")		DN15 sortie EP20/27 (3/4")	DN15 EP20/27 (3/4")	DN15 entrée EP20/27 (3/4")	M20/27 (3/4")
R115B03C	DN15 L.170	232	M33/42 (1"1/4)		DN15 sortie EP20/27 (3/4")	DN15 EP20/27 (3/4")	DN15 entrée EP20/27 (3/4")	M20/27 (3/4")
R120B03A	DN20 L.190	255	M26/34 (1")		DN20 sortie EP26/34 (1")	DN20 EP26/34 (1")	DN20 entrée EP26/34 (1")	M26/34 (1")
R120B03B	DN20 L.190	255	M33/42 (1"1/4)		DN20 sortie EP26/34 (1")	DN20 EP26/34 (1")	DN20 entrée EP26/34 (1")	M26/34 (1")

#### Options disponibles sur demande :

- ◆ Raccord Incorporé Démontable avec joint torique intégré (Ø25 - 32)
- ◆ Raccord Incorporé Démontable avec joint large intégré (Ø25 - 32)
- ◆ By-Pass
- ◆ Pour toute demande spécifique, nous consulter

# Rails supports de robinetterie de compteur

## La gamme

ACS  
10 ACC NY 199

Modèle 4 :

Douille fixe — Douille coulissante + Clapet-robinet droit

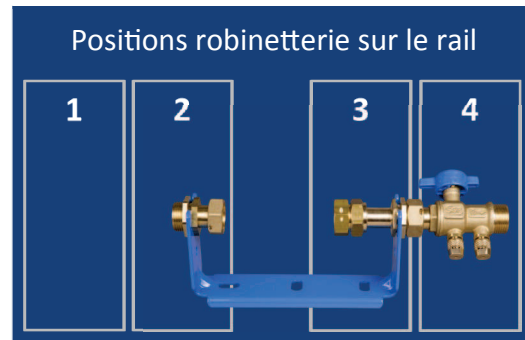

Référence	Compteur	Longueur rail	Entrée		Douille fixe	Douille coulissante	Clapet-robinet droit	Sortie
R115A04A	DN15 L110	178	M20/27 (3/4")		DN15 EP20/27 (3/4")	DN15 EP20/27 (3/4")	DN15 entrée EP20/27 (3/4")	M20/27 (3/4")
R115B04A	DN15 L170	232	M20/27 (3/4")		DN15 EP20/27 (3/4")	DN15 EP20/27 (3/4")	DN15 entrée EP20/27 (3/4")	M20/27 (3/4")
R120B04A	DN20 L190	255	M26/34 (1")		DN20 EP26/34 (1")	DN20 EP26/34 (1")	DN20 entrée EP26/34 (1")	M26/34 (1")

### Options disponibles sur demande :

- ◆ Raccord Incorporé Démontable avec joint torique intégré (Ø25 - 32)
- ◆ Raccord Incorporé Démontable avec joint large intégré (Ø25 - 32)
- ◆ By-Pass
- ◆ Pour toute demande spécifique, nous consulter

# Rails supports de robinetterie de compteur

## La gamme

 ACS  
10 ACC NY 199

### Modèle 5 :

Robinet droit + Douille fixe — Douille coulissante + Clapet-robinet droit

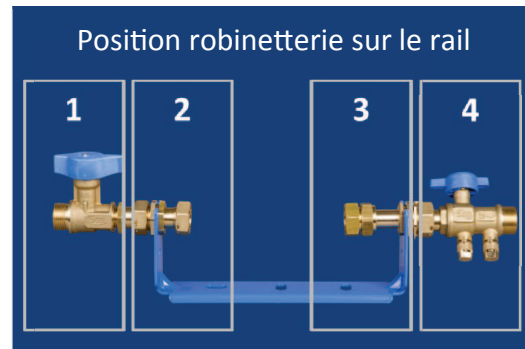

Référence	Compteur	Longueur rail	Entrée	Robinet droit	Douille fixe	Douille coulissante	Clapet-robinet droit	Sortie
R115A05A	DN15 L.110	178	M20/27 (3/4")	DN15 sortie EP20/27 (3/4")	DN15 EP20/27 (3/4")	DN15 EP20/27 (3/4")	DN15 entrée EP20/27 (3/4")	M20/27 (3/4")
R115A05B	DN15 L.110	178	M26/34 (1")	DN15 sortie EP20/27 (3/4")	DN15 EP20/27 (3/4")	DN15 EP20/27 (3/4")	DN15 entrée EP20/27 (3/4")	M20/27 (3/4")
R115A05C	DN15 L.110	178	M33/42 (1"1/4)	DN15 sortie EP20/27 (3/4")	DN15 EP20/27 (3/4")	DN15 EP20/27 (3/4")	DN15 entrée EP20/27 (3/4")	M20/27 (3/4")
R115B05A	DN15 L.170	232	M20/27 (3/4")	DN15 sortie EP20/27 (3/4")	DN15 EP20/27 (3/4")	DN15 EP20/27 (3/4")	DN15 entrée EP20/27 (3/4")	M20/27 (3/4")
R115B05B	DN15 L.170	232	M26/34 (1")	DN15 sortie EP20/27 (3/4")	DN15 EP20/27 (3/4")	DN15 EP20/27 (3/4")	DN15 entrée EP20/27 (3/4")	M20/27 (3/4")
R115B05C	DN15 L.170	232	M33/42 (1"1/4)	DN15 sortie EP20/27 (3/4")	DN15 EP20/27 (3/4")	DN15 EP20/27 (3/4")	DN15 entrée EP20/27 (3/4")	M20/27 (3/4")
R120B05A	DN20 L.190	255	M26/34 (1")	DN20 sortie EP26/34 (1")	DN20 sortie EP26/34 (1")	DN20 EP26/34 (1")	DN20 entrée EP26/34 (1")	M26/34 (1")
R120B05B	DN20 L.190	255	M33/42 (1"1/4)	DN20 sortie EP26/34 (1")	DN20 sortie EP26/34 (1")	DN20 EP26/34 (1")	DN20 entrée EP26/34 (1")	M26/34 (1")

#### Options disponibles sur demande :

- ◆ Raccord Incorporé Démontable avec joint torique intégré (Ø25 - 32)
- ◆ Raccord Incorporé Démontable avec joint large intégré (Ø25 - 32)
- ◆ By-Pass
- ◆ Pour toute demande spécifique, nous consulter

# Rails supports de robinetterie de compteur

## La gamme

ACS  
10 ACC NY 199

Modèles 6 :

Robinet équerre + Douille fixe — Douille coulissante + Clapet-robinet droit

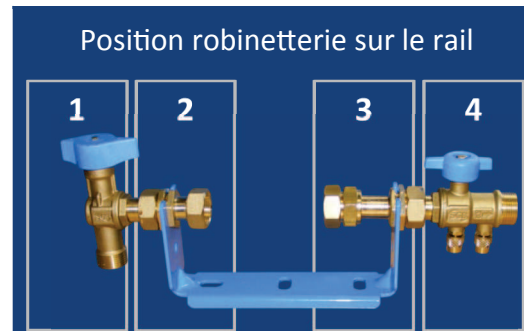

Référence	Compteur	Longueur rail	Entrée	Robinet équerre	Douille fixe	Douille coulissante	Clapet-robinet droit	Sortie
R115A06A	DN15 L110	178	M20/27 (3/4")	DN15 sortie EP20/27 (3/4")	DN15 EP20/27 (3/4")	DN15 EP20/27 (3/4")	DN15 entrée EP20/27 (3/4")	M20/27 (3/4")
R115B06A	DN15 L170	232	M20/27 (3/4")	DN15 sortie EP20/27 (3/4")	DN15 EP20/27 (3/4")	DN15 EP20/27 (3/4")	DN15 entrée EP20/27 (3/4")	M20/27 (3/4")
R120B06A	DN20 L190	255	M26/34 (1")	DN20 sortie EP26/34 (1")	DN20 EP26/34 (1")	DN20 EP26/34 (1")	DN20 entrée EP26/34 (1")	M26/34 (1")

### Options disponibles sur demande :

- ◆ Raccord Incorporé Démontable avec joint torique intégré (Ø25 - 32)
- ◆ Raccord Incorporé Démontable avec joint large intégré (Ø25 - 32)
- ◆ By-Pass
- ◆ Pour toute demande spécifique, nous consulter



# Rails supports de robinetterie de compteur

## La gamme

ACS  
10 ACC NY 199

Modèles 7 :

Robinet équerre + Douille fixe — Douille coulissante + Clapet-robinet équerre



Référence	Compteur	Longueur rail	Entrée	Robinet équerre	Douille fixe	Douille coulissante	Clapet-robinet équerre	Sortie
R115A07A	DN15 L110	178	M20/27 (3/4")	DN15 sortie EP20/27 (3/4")	DN15 EP20/27 (3/4")	DN15 EP20/27 (3/4")	DN15 entrée EP20/27 (3/4")	M20/27 (3/4")
R115B07A	DN15 L170	232	M20/27 (3/4")	DN15 sortie EP20/27 (3/4")	DN15 EP20/27 (3/4")	DN15 EP20/27 (3/4")	DN15 entrée EP20/27 (3/4")	M20/27 (3/4")

### Options disponibles sur demande :

- ◆ Raccord Incorporé Démontable avec joint torique intégré (Ø25)
- ◆ Raccord Incorporé Démontable avec joint large intégré (Ø25)
- ◆ By-Pass
- ◆ Pour toute demande spécifique, nous consulter

# Rails supports de robinetterie de compteur

## La gamme

 ACS  
10 ACC NY 199

Modèle 8 :

Douille fixe — Douille coulissante

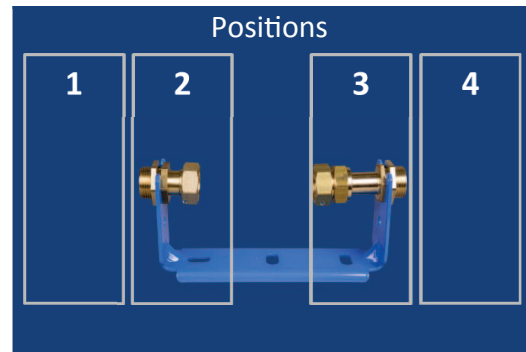

Référence	Compteur	Longueur rail	Entrée		Douille fixe	Douille coulissante		Sortie
R115A08A	DN15 L110	178	M20/27 (3/4")		DN15 EP20/27 (3/4")	DN15 EP20/27 (3/4")		M20/27 (3/4")
R115B08A	DN15 L170	232	M20/27 (3/4")		DN15 EP20/27 (3/4")	DN15 EP20/27 (3/4")		M20/27 (3/4")
R120B08A	DN20 L190	255	M26/34 (1")		DN20 EP26/34 (1")	DN20 EP26/34 (1")		M26/34 (1")
R130A08A	DN30 L260	339	M40/49 (1"1/2)		DN30 M40/49 (1"1/2)	DN30 M40/49 (1"1/2)		M40/49 (1"1/2)

### Options disponibles sur demande :

- ◆ Raccord Incorporé Démontable avec joint torique intégré (Ø25 - 32 - 40)
- ◆ Raccord Incorporé Démontable avec joint large intégré (Ø25 - 32)
- ◆ By-Pass
- ◆ Pour toute demande spécifique, nous consulter

# Rails supports de robinetterie de compteur

## La gamme

ACS  
10 ACC NY 199

Modèle 9 :

Rails DN40

◆ **Robinet-vanne droit extensible non verrouillable — Clapet droit**

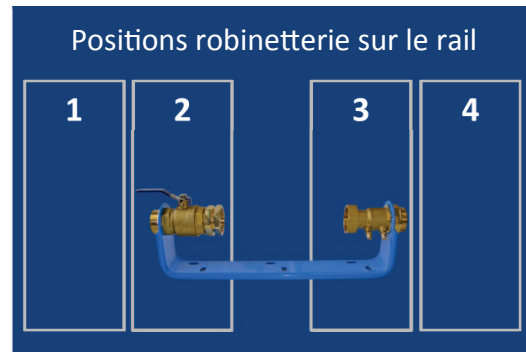

Référence	Compteur	Longueur rail	Entrée	Robinet vanne extensible	Clapet droit	Sortie
-----------	----------	---------------	--------	--------------------------	--------------	--------

R140A09A	DN40 L300	542	M50/60 (2")	DN40 sortie EP50/60 (2")	DN40 entrée EP50/60 (2")	M50/60 (2")
----------	-----------	-----	-------------	--------------------------	--------------------------	-------------

◆ **Robinet-vanne droit non verrouillable + Douille fixe — Douille coulissante + Clapet droit**



Référence	Compteur	Longueur rail	Entrée	Robinet Vanne	Douille fixe	Douille coulissante	Clapet droit	Sortie
-----------	----------	---------------	--------	---------------	--------------	---------------------	--------------	--------

R140A09B	DN40 L300	388	M50/60 (2")	DN40 sortie EP50/60 (2")	DN40 EP50/60 (2")	DN40 EP50/60 (2")	DN40 entrée EP50/60 (2")	M50/60 (2")
----------	-----------	-----	-------------	--------------------------	-------------------	-------------------	--------------------------	-------------

### Options disponibles sur demande :

- ◆ Raccord Incorporé Démontable avec joint torique intégré (Ø50)
- ◆ Raccord Incorporé Démontable avec joint large intégré (Ø50)
- ◆ By-Pass
- ◆ Pour toute demande spécifique, nous consulter

# Rails supports de robinetterie de compteur

## La gamme

ACS  
10 ACC NY 199

Modèle 9 :

Rails DN40

◆ *Douille fixe* — *Douille coulissante*

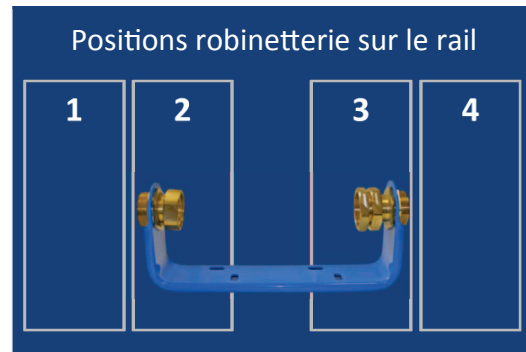

Référence	Compteur	Longueur rail	Entrée		Douille fixe	Douille coulissante		Sortie
R140A09C	DN40 L300	388	M50/60 (2")		DN40 EP50/60 (2")	DN40 EP50/60 (2")		M50/60 (2")

### Options disponibles sur demande :

- ◆ Raccord Incorporé Démontable avec joint torique intégré (Ø50)
- ◆ Raccord Incorporé Démontable avec joint large intégré (Ø50)
- ◆ By-Pass
- ◆ Pour toute demande spécifique, nous consulter



# Nourrices

Perçage d'une nourrice polymère aux entraxes souhaités

# Nourrices supports de compteur en acier inoxydable

Modèle Standard



Visuels catalogue non contractuels

## Fonctionnalité

Munies d'une entrée et de plusieurs sorties individuelles, elles permettent d'alimenter **plusieurs compteurs**, en colonnes montantes, en locaux techniques ou en regards. Leur composition en acier inoxydable assure une excellente **résistance à la corrosion**, qui nous permet de vous garantir ce produit à vie.

## Caractéristiques techniques produits

- ◆ Permettent le branchement direct de robinetterie de compteur ou la fixation de rails sur lesquels sera positionnée la robinetterie de compteur
- ◆ Arrivées filetées au pas du gaz en extrémité ou sur le côté au centre\* :
  - Section A M26/34 (1") ou M33/42 (1"1/4)
  - Section B M40/49 (1"1/2) ou M50/60 (2")
- ◆ Sorties écrous prisonniers percés pour le plombage 20/27 (3/4") ou 26/34 (1") :
  - sur 1 côté : 2 à 16 départs
  - sur 2 côtés symétriques : 2 à 24 départs
- ◆ Entraxes standard 150mm
- ◆ Extrémités fermées par soudure\*\*
- ◆ Diamètre Nominal de passage : 36 (section A) et 53 (section B)
- ◆ Pression Nominale = PN16 bars - Pression Maximale Admissible = PMA 24 bars
- ◆ Réalisation sur mesure possible

\* Raccord Incorporé Démontable ou EP disponibles en option

\*\* Raccord Incorporé Démontable ou sorties filetées avec un bouchon laiton amovible taraudé disponibles en option

## Composition produits

- ◆ **Corps de nourrices et écrous prisonniers en acier inoxydable 304L**
- ◆ **3 variantes :**
  - (A) - Arrivée en extrémité - Départ 1 côté - Sorties EP 20/27 (3/4") ou 26/34 (1")
  - (B) - Arrivée en extrémité - Départ 2 côtés symétriques - Sorties EP 20/27 (3/4") ou 26/34 (1")
  - (C) - Arrivée en côté centre - Départ 1 côté - Sorties EP 20/27 (3/4") ou 26/34 (1")

Chaque nourrice est éprouvée avant expédition, son code de traçabilité permet de l'attester.

# Nourrices supports de compteur en acier inoxydable

Modèle Standard

ACS  
17 ACC NY 013

## La gamme

◆ Arrivée en extrémité - Départ 1 côté - Sortie EP 20/27 (3/4")



Nombre de départs	Entrée			
	M26/34 (1") Section A	M33/42 (1"1/4) Section A	M40/49 (1"1/2) Section B	M50/60 (2") Section B
2	4037A0211501GAB2F30	4037A0211501HAB2F30	4037B0211501IAB2F30	4037B0211501JAB2F30
3	4037A0311501GAB2F30	4037A0311501HAB2F30	4037B0311501IAB2F30	4037B0311501JAB2F30
4	4037A0411501GAB2F30	4037A0411501HAB2F30	4037B0411501IAB2F30	4037B0411501JAB2F30
5	4037A0511501GAB2F30	4037A0511501HAB2F30	4037B0511501IAB2F30	4037B0511501JAB2F30
6	4037A0611501GAB2F30	4037A0611501HAB2F30	4037B0611501IAB2F30	4037B0611501JAB2F30
7		4037A0711501HAB2F30	4037B0711501IAB2F30	4037B0711501JAB2F30
8		4037A0811501HAB2F30	4037B0811501IAB2F30	4037B0811501JAB2F30
9			4037B0911501IAB2F30	4037B0911501JAB2F30
10			4037B1011501IAB2F30	4037B1011501JAB2F30
11			4037B1111501IAB2F30	4037B1111501JAB2F30
12			4037B1211501IAB2F30	4037B1211501JAB2F30
13			4037B1311501IAB2F30	4037B1311501JAB2F30
14			4037B1411501IAB2F30	4037B1411501JAB2F30
15			4037B1511501IAB2F30	4037B1511501JAB2F30
16			4037B1611501IAB2F30	4037B1611501JAB2F30

### Options disponibles sur demande :

- ◆ **Arrivée Raccord Incorporé Démontable (RID) laiton** pour Ø25, 32, 40 ou 50  
Pour toute commande d'un RID, veuillez remplacer le chiffre de la 12ème position de référence (1) par un « 3 », et celui de la 13ème position par un « G » pour un Ø25, « H » pour un Ø32, « I » pour un Ø40, « J » pour un Ø50 par exemple 4037A0211501**3**GAB2F30
- ◆ **Arrivée au centre avec Erou Prisonnier (EP) inox 20/27 (3/4") ou 26/34 (1")**  
Pour toute commande d'un EP, veuillez remplacer le chiffre de la 12ème position de référence (1) par un « 2 », et celui de la 13ème position par un « F » pour un EP20/27 (3/4"), « G » pour un EP26/34(1") par exemple 4037A0211501**2**GAB2F30
- ◆ **Extrémité fileté + 1 bouchon laiton amovible taraudé** afin d'effectuer un piquage ultérieur en 26/34 (1") ou 33/42 (1"1/4)  
Pour toute commande d'une extrémité fileté + un bouchon, veuillez remplacer le « 3 » d'avant dernière position par un « 4 » et le « 0 » de dernière position par un « G » pour un filetage de bouchon 1", « H » pour un filetage de bouchon 1"1/4 par exemple 4037A0211501GAB2**4**G
- ◆ **Extrémité avec Raccord Incorporé Démontable (RID) laiton** pour Ø25, 32, 40 ou 50  
Pour toute commande d'un RID, veuillez remplacer le « 0 » de dernière position par un « G » pour un Ø25, « H » pour un Ø32, « I » pour un Ø40, « J » pour un Ø50 par exemple 4037A0211501GAB2F**3**G
- ◆ **Robinetterie avec rails de fixation**  
Pour toute commande, veuillez ajouter la référence du rail souhaité en fin de référence, exemple 4037A0211501GAB2F30**R115A01A**  
Si vous désirez cumuler les options, l'ordre de commande est le suivant : **4GR115A01**, exemple 4037A0211501GAB2F**4GR115A01A**
- ◆ **Entraxe spécifique et autres demandes, nous consulter**

Chaque nourrice est éprouvée avant expédition, son code de traçabilité permet de l'attester.



# Nourrices supports de compteur en acier inoxydable

Modèle Standard

ACS  
17 ACC NY 013

## La gamme

◆ Arrivée en extrémité - Départ 1 côté - Sortie EP 26/34 (1")



Nombre de départs	Entrée			
	M26/34 (1") Section A	M33/42 (1"1/4) Section A	M40/49 (1"1/2) Section B	M50/60 (2") Section B
2	4037A0211501GAB2G30	4037A0211501HAB2G30	4037B0211501IAB2G30	4037B0211501JAB2G30
3	4037A0311501GAB2G30	4037A0311501HAB2G30	4037B0311501IAB2G30	4037B0311501JAB2G30
4	4037A0411501GAB2G30	4037A0411501HAB2G30	4037B0411501IAB2G30	4037B0411501JAB2G30
5	4037A0511501GAB2G30	4037A0511501HAB2G30	4037B0511501IAB2G30	4037B0511501JAB2G30
6	4037A0611501GAB2G30	4037A0611501HAB2G30	4037B0611501IAB2G30	4037B0611501JAB2G30
7		4037A0711501HAB2G30	4037B0711501IAB2G30	4037B0711501JAB2G30
8		4037A0811501HAB2G30	4037B0811501IAB2G30	4037B0811501JAB2G30
9			4037B0911501IAB2G30	4037B0911501JAB2G30
10			4037B1011501IAB2G30	4037B1011501JAB2G30
11			4037B1111501IAB2G30	4037B1111501JAB2G30
12			4037B1211501IAB2G30	4037B1211501JAB2G30
13			4037B1311501IAB2G30	4037B1311501JAB2G30
14			4037B1411501IAB2G30	4037B1411501JAB2G30
15			4037B1511501IAB2G30	4037B1511501JAB2G30
16			4037B1611501IAB2G30	4037B1611501JAB2G30

### Options disponibles sur demande :

- ◆ **Arrivée Raccord Incorporé Démontable (RID) laiton** pour Ø25, 32, 40 ou 50  
Pour toute commande d'un RID, veuillez remplacer le chiffre de la 12ème position de référence (1) par un « 3 », et celui de la 13ème position par un « G » pour un Ø25, « H » pour un Ø32, « I » pour un Ø40, « J » pour un Ø50 par exemple 4037A0211501**3**GAB2F30
- ◆ **Arrivée au centre avec Erou Prisonnier (EP) inox** 20/27 (3/4") ou 26/34 (1")  
Pour toute commande d'un EP, veuillez remplacer le chiffre de la 12ème position de référence (1) par un « 2 », et celui de la 13ème position par un « F » pour un EP20/27 (3/4"), « G » pour un EP26/34(1") par exemple 4037A0211501**2**GAB2F30
- ◆ **Extrémité fileté + 1 bouchon laiton amovible taraudé** afin d'effectuer un piquage ultérieur en 26/34 (1") ou 33/42 (1"1/4)  
Pour toute commande d'une extrémité fileté + un bouchon, veuillez remplacer le « 3 » d'avant dernière position par un « 4 » et le « 0 » de dernière position par un « G » pour un filetage de bouchon 1", « H » pour un filetage de bouchon 1"1/4 par exemple 4037A0211501GAB2**F4**G
- ◆ **Extrémité avec Raccord Incorporé Démontable (RID) laiton** pour Ø25, 32, 40 ou 50  
Pour toute commande d'un RID, veuillez remplacer le « 0 » de dernière position par un « G » pour un Ø25, « H » pour un Ø32, « I » pour un Ø40, « J » pour un Ø50 par exemple 4037A0211501GAB2**F3**G
- ◆ **Robinetterie avec rails de fixation**  
Pour toute commande, veuillez ajouter la référence du rail souhaité en fin de référence, exemple 4037A0211501GAB2F30**R115A01A**  
Si vous désirez cumuler les options, l'ordre de commande est le suivant : **4GR115A01**, exemple 4037A0211501GAB2**F4GR115A01A**
- ◆ **Entraxe spécifique et autres demandes, nous consulter**

Chaque nourrice est éprouvée avant expédition, son code de traçabilité permet de l'attester.

# Nourrices supports de compteur en acier inoxydable

Modèle Standard

## La gamme

ACS  
17 ACC NY 013

- ◆ Arrivée en extrémité - Départ 2 côtés symétriques - Sortie EP 20/27 (3/4")



Nombre de départs	Entrée			
	M26/34 (1") Section A	M33/42 (1"1/4) Section A	M40/49 (1"1/2) Section B	M50/60 (2") Section B
2	4037A0221501GAB2F30	4037A0221501HAB2F30	4037B0221501IAB2F30	4037B0221501JAB2F30
4	4037A0421501GAB2F30	4037A0421501HAB2F30	4037B0421501IAB2F30	4037B0421501JAB2F30
6	4037A0621501GAB2F30	4037A0621501HAB2F30	4037B0621501IAB2F30	4037B0621501JAB2F30
8		4037A0821501HAB2F30	4037B0821501IAB2F30	4037B0821501JAB2F30
10			4037B1021501IAB2F30	4037B1021501JAB2F30
12			4037B1221501IAB2F30	4037B1221501JAB2F30
14			4037B1421501IAB2F30	4037B1421501JAB2F30
16			4037B1621501IAB2F30	4037B1621501JAB2F30
18			4037B1821501IAB2F30	4037B1821501JAB2F30
20			4037B2021501IAB2F30	4037B2021501JAB2F30
22			4037B2221501IAB2F30	4037B2221501JAB2F30
24			4037B2421501IAB2F30	4037B2421501JAB2F30

### Options disponibles sur demande :

- ◆ **Arrivée Raccord Incorporé Démontable (RID) laiton** pour Ø25, 32, 40 ou 50  
Pour toute commande d'un RID, veuillez remplacer le chiffre de la 12ème position de référence (1) par un « 3 », et celui de la 13ème position par un « G » pour un Ø25, « H » pour un Ø32, « I » pour un Ø40, « J » pour un Ø50 par exemple 4037A0211501**3**GAB2F30
- ◆ **Arrivée au centre avec Erou Prisonnier (EP) inox 20/27 (3/4") ou 26/34 (1")**  
Pour toute commande d'un EP, veuillez remplacer le chiffre de la 12ème position de référence (1) par un « 2 », et celui de la 13ème position par un « F » pour un EP20/27 (3/4"), « G » pour un EP26/34(1") par exemple 4037A0211501**2**GAB2F30
- ◆ **Extrémité fileté + 1 bouchon laiton amovible taraudé** afin d'effectuer un piquage ultérieur en 26/34 (1") ou 33/42 (1"1/4)  
Pour toute commande d'une extrémité fileté + un bouchon, veuillez remplacer le « 3 » d'avant dernière position par un « 4 » et le « 0 » de dernière position par un « G » pour un filetage de bouchon 1", « H » pour un filetage de bouchon 1"1/4 par exemple 4037A0211501GAB2**4**G
- ◆ **Extrémité avec Raccord Incorporé Démontable (RID) laiton** pour Ø25, 32, 40 ou 50  
Pour toute commande d'un RID, veuillez remplacer le « 0 » de dernière position par un « G » pour un Ø25, « H » pour un Ø32, « I » pour un Ø40, « J » pour un Ø50 par exemple 4037A0211501GAB2F**3**G
- ◆ **Robinetterie avec rails de fixation**  
Pour toute commande, veuillez ajouter la référence du rail souhaité en fin de référence, exemple 4037A0211501GAB2F30**R115A01A**  
Si vous désirez cumuler les options, l'ordre de commande est le suivant : **4GR115A01**, exemple 4037A0211501GAB2F**4GR115A01A**
- ◆ **Entraxe spécifique et autres demandes, nous consulter**

Chaque nourrice est éprouvée avant expédition, son code de traçabilité permet de l'attester.



# Nourrices supports de compteur en acier inoxydable

Modèle Standard

## La gamme

ACS  
17 ACC NY 013

- ◆ Arrivée en extrémité - Départ 2 côtés symétriques - Sortie EP 26/34 (1'')



Nombre de départs	Entrée			
	M26/34 (1'') Section A	M33/42 (1'') Section A	M40/49 (1'') Section B	M50/60 (2'') Section B
2	4037A0221501GAB2G30	4037A0221501HAB2G30	4037B0221501IAB2G30	4037B0221501JAB2G30
4	4037A0421501GAB2G30	4037A0421501HAB2G30	4037B0421501IAB2G30	4037B0421501JAB2G30
6	4037A0621501GAB2G30	4037A0621501HAB2G30	4037B0621501IAB2G30	4037B0621501JAB2G30
8		4037A0821501HAB2G30	4037B0821501IAB2G30	4037B0821501JAB2G30
10			4037B1021501IAB2G30	4037B1021501JAB2G30
12			4037B1221501IAB2G30	4037B1221501JAB2G30
14			4037B1421501IAB2G30	4037B1421501JAB2G30
16			4037B1621501IAB2G30	4037B1621501JAB2G30
18			4037B1821501IAB2G30	4037B1821501JAB2G30
20			4037B2021501IAB2G30	4037B2021501JAB2G30
22			4037B2221501IAB2G30	4037B2221501JAB2G30
24			4037B2421501IAB2G30	4037B2421501JAB2G30

### Options disponibles sur demande :

- ◆ **Arrivée Raccord Incorporé Démontable (RID) laiton** pour Ø25, 32, 40 ou 50  
Pour toute commande d'un RID, veuillez remplacer le chiffre de la 12ème position de référence (1) par un « 3 », et celui de la 13ème position par un « G » pour un Ø25, « H » pour un Ø32, « I » pour un Ø40, « J » pour un Ø50 par exemple 4037A0211501**3**GAB2F30
- ◆ **Arrivée au centre avec Erou Prisonnier (EP) inox 20/27 (3/4'') ou 26/34 (1'')**  
Pour toute commande d'un EP, veuillez remplacer le chiffre de la 12ème position de référence (1) par un « 2 », et celui de la 13ème position par un « F » pour un EP20/27 (3/4''), « G » pour un EP26/34(1'') par exemple 4037A0211501**2**GAB2F30
- ◆ **Extrémité fileté + 1 bouchon laiton amovible taraudé** afin d'effectuer un piquage ultérieur en 26/34 (1'') ou 33/42 (1'')  
Pour toute commande d'une extrémité fileté + un bouchon, veuillez remplacer le « 3 » d'avant dernière position par un « 4 » et le « 0 » de dernière position par un « G » pour un filetage de bouchon 1'', « H » pour un filetage de bouchon 1'') par exemple 4037A0211501GAB2**4**G
- ◆ **Extrémité avec Raccord Incorporé Démontable (RID) laiton** pour Ø25, 32, 40 ou 50  
Pour toute commande d'un RID, veuillez remplacer le « 0 » de dernière position par un « G » pour un Ø25, « H » pour un Ø32, « I » pour un Ø40, « J » pour un Ø50 par exemple 4037A0211501GAB2F**3**G
- ◆ **Robinetterie avec rails de fixation**  
Pour toute commande, veuillez ajouter la référence du rail souhaité en fin de référence, exemple 4037A0211501GAB2F30**R115A01A**  
Si vous désirez cumuler les options, l'ordre de commande est le suivant : **4GR115A01**, exemple 4037A0211501GAB2F**4GR115A01A**
- ◆ **Entraxe spécifique et autres demandes, nous consulter**

Chaque nourrice est éprouvée avant expédition, son code de traçabilité permet de l'attester.

# Nourrices supports de compteur en acier inoxydable

Modèle Standard

ACS  
17 ACC NY 013

## La gamme

- ◆ Arrivée en côté centre - Départ 1 côté - Sortie EP 20/27 (3/4")

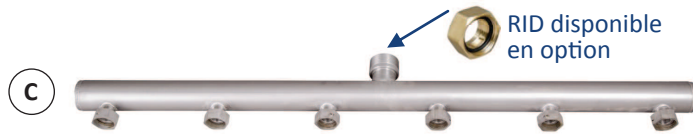

Nombre de départs	Entrée			
	M26/34 (1") Section A	M33/42 (1"1/4) Section A	M40/49 (1"1/2) Section B	M50/60 (2") Section B
2	4037A0211501GCC2F30	4037A0211501HCC2F30	4037B0211501ICC2F30	4037B0211501JCC2F30
3	4037A0311501GCC2F30	4037A0311501HCC2F30	4037B0311501ICC2F30	4037B0311501JCC2F30
4	4037A0411501GCC2F30	4037A0411501HCC2F30	4037B0411501ICC2F30	4037B0411501JCC2F30
5	4037A0511501GCC2F30	4037A0511501HCC2F30	4037B0511501ICC2F30	4037B0511501JCC2F30
6	4037A0611501GCC2F30	4037A0611501HCC2F30	4037B0611501ICC2F30	4037B0611501JCC2F30
7		4037A0711501HCC2F30	4037B0711501ICC2F30	4037B0711501JCC2F30
8		4037A0811501HCC2F30	4037B0811501ICC2F30	4037B0811501JCC2F30
9			4037B0911501ICC2F30	4037B0911501JCC2F30
10			4037B1011501ICC2F30	4037B1011501JCC2F30
11			4037B1111501ICC2F30	4037B1111501JCC2F30
12			4037B1211501ICC2F30	4037B1211501JCC2F30
13			4037B1311501ICC2F30	4037B1311501JCC2F30
14			4037B1411501ICC2F30	4037B1411501JCC2F30
15			4037B1511501ICC2F30	4037B1511501JCC2F30
16			4037B1611501ICC2F30	4037B1611501JCC2F30

### Options disponibles sur demande :

- ◆ **Arrivée Raccord Incorporé Démontable (RID) laiton** pour Ø25, 32, 40 ou 50  
Pour toute commande d'un RID, veuillez remplacer le chiffre de la 12ème position de référence (1) par un « 3 », et celui de la 13ème position par un « G » pour un Ø25, « H » pour un Ø32, « I » pour un Ø40, « J » pour un Ø50 par exemple 4037A0211501**3**GAB2F30
- ◆ **Arrivée au centre avec Erou Prisonnier (EP) inox 20/27 (3/4") ou 26/34 (1")**  
Pour toute commande d'un EP, veuillez remplacer le chiffre de la 12ème position de référence (1) par un « 2 », et celui de la 13ème position par un « F » pour un EP20/27 (3/4"), « G » pour un EP26/34(1") par exemple 4037A0211501**2**GAB2F30
- ◆ **Extrémité fileté + 1 bouchon laiton amovible taraudé** afin d'effectuer un piquage ultérieur en 26/34 (1") ou 33/42 (1"1/4)  
Pour toute commande d'une extrémité fileté + un bouchon, veuillez remplacer le « 3 » d'avant dernière position par un « 4 » et le « 0 » de dernière position par un « G » pour un filetage de bouchon 1", « H » pour un filetage de bouchon 1"1/4 par exemple 4037A0211501GAB2**4**G
- ◆ **Extrémité avec Raccord Incorporé Démontable (RID) laiton** pour Ø25, 32, 40 ou 50  
Pour toute commande d'un RID, veuillez remplacer le « 0 » de dernière position par un « G » pour un Ø25, « H » pour un Ø32, « I » pour un Ø40, « J » pour un Ø50 par exemple 4037A0211501GAB2F**3**G
- ◆ **Robinetterie avec rails de fixation**  
Pour toute commande, veuillez ajouter la référence du rail souhaité en fin de référence, exemple 4037A0211501GAB2F30**R115A01A**  
Si vous désirez cumuler les options, l'ordre de commande est le suivant : **4GR115A01**, exemple 4037A0211501GAB2F**4GR115A01A**
- ◆ **Entraxe spécifique et autres demandes, nous consulter**

Chaque nourrice est éprouvée avant expédition, son code de traçabilité permet de l'attester.

# Nourrices supports de compteur en acier inoxydable

Modèle Standard

ACS  
17 ACC NY 013

## La gamme

- ◆ Arrivée en côté centre - Départ 1 côté - Sortie EP 26/34 (1'')

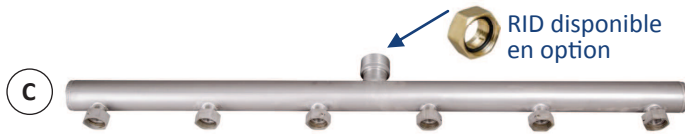

Nombre de départs	Entrée			
	M26/34 (1'') Section A	M33/42 (1'') Section A	M40/49 (1'') Section B	M50/60 (2'') Section B
2	4037A0211501GCC2G30	4037A0211501HCC2G30	4037B0211501ICC2G30	4037B0211501JCC2G30
3	4037A0311501GCC2G30	4037A0311501HCC2G30	4037B0311501ICC2G30	4037B0311501JCC2G30
4	4037A0411501GCC2G30	4037A0411501HCC2G30	4037B0411501ICC2G30	4037B0411501JCC2G30
5	4037A0511501GCC2G30	4037A0511501HCC2G30	4037B0511501ICC2G30	4037B0511501JCC2G30
6	4037A0611501GCC2G30	4037A0611501HCC2G30	4037B0611501ICC2G30	4037B0611501JCC2G30
7		4037A0711501HCC2G30	4037B0711501ICC2G30	4037B0711501JCC2G30
8		4037A0811501HCC2G30	4037B0811501ICC2G30	4037B0811501JCC2G30
9			4037B0911501ICC2G30	4037B0911501JCC2G30
10			4037B1011501ICC2G30	4037B1011501JCC2G30
11			4037B1111501ICC2G30	4037B1111501JCC2G30
12			4037B1211501ICC2G30	4037B1211501JCC2G30
13			4037B1311501ICC2G30	4037B1311501JCC2G30
14			4037B1411501ICC2G30	4037B1411501JCC2G30
15			4037B1511501ICC2G30	4037B1511501JCC2G30
16			4037B1611501ICC2G30	4037B1611501JCC2G30

### Options disponibles sur demande :

- ◆ **Arrivée Raccord Incorporé Démontable (RID) laiton** pour Ø25, 32, 40 ou 50  
Pour toute commande d'un RID, veuillez remplacer le chiffre de la 12ème position de référence (1) par un « 3 », et celui de la 13ème position par un « G » pour un Ø25, « H » pour un Ø32, « I » pour un Ø40, « J » pour un Ø50 par exemple 4037A0211501**3**GAB2F30
- ◆ **Arrivée au centre avec Ecrou Prisonnier (EP) inox 20/27 (3/4'') ou 26/34 (1'')**  
Pour toute commande d'un EP, veuillez remplacer le chiffre de la 12ème position de référence (1) par un « 2 », et celui de la 13ème position par un « F » pour un EP20/27 (3/4''), « G » pour un EP26/34(1'') par exemple 4037A0211501**2**GAB2F30
- ◆ **Extrémité fileté + 1 bouchon laiton amovible taraudé** afin d'effectuer un piquage ultérieur en 26/34 (1'') ou 33/42 (1'')  
Pour toute commande d'une extrémité fileté + un bouchon, veuillez remplacer le « 3 » d'avant dernière position par un « 4 » et le « 0 » de dernière position par un « G » pour un filetage de bouchon 1'', « H » pour un filetage de bouchon 1'') par exemple 4037A0211501GAB2**F4**G
- ◆ **Extrémité avec Raccord Incorporé Démontable (RID) laiton** pour Ø25, 32, 40 ou 50  
Pour toute commande d'un RID, veuillez remplacer le « 0 » de dernière position par un « G » pour un Ø25, « H » pour un Ø32, « I » pour un Ø40, « J » pour un Ø50 par exemple 4037A0211501GAB2F**3**G
- ◆ **Robinetterie avec rails de fixation**  
Pour toute commande, veuillez ajouter la référence du rail souhaité en fin de référence, exemple 4037A0211501GAB2F30**R115A01A**  
Si vous désirez cumuler les options, l'ordre de commande est le suivant : **4GR115A01**, exemple 4037A0211501GAB2F**4GR115A01A**
- ◆ **Entraxe spécifique et autres demandes, nous consulter**

Chaque nourrice est éprouvée avant expédition, son code de traçabilité permet de l'attester.

# Nourrices supports de compteur en acier inoxydable

Kit Modulaire

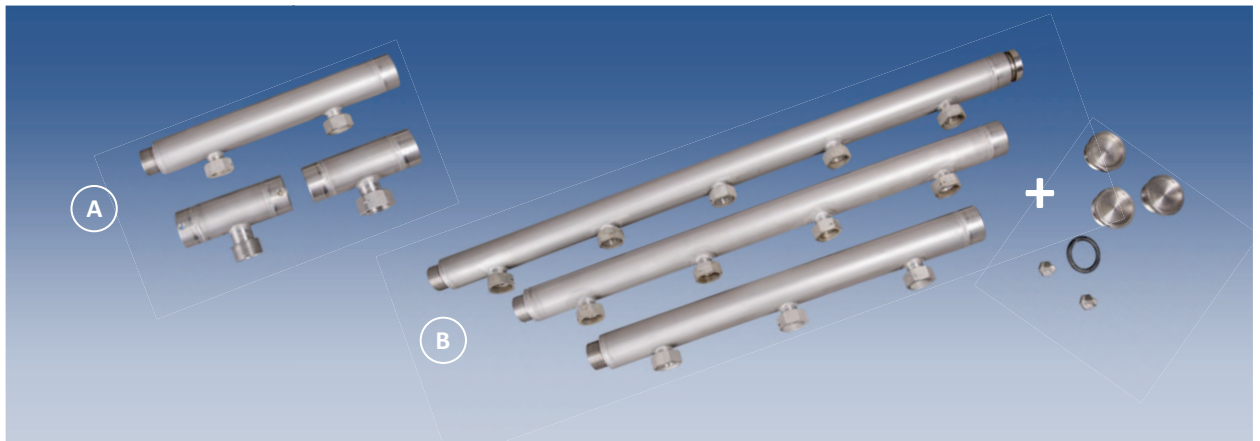

Visuels catalogue non contractuels

## Fonctionnalité

Munies d'une entrée et de plusieurs sorties individuelles, elles permettent d'alimenter **plusieurs compteurs**, en colonnes montantes, en locaux techniques ou en regards.

Leur composition en acier inoxydable assure une excellente **résistance à la corrosion**, qui nous permet de vous garantir ce produit à vie.

Grâce à sa grande modularité, ce kit permet de faire face à toutes les situations de départs multiples.

## Caractéristiques techniques produits

- ◆ Kit permettant le branchement direct de robinetterie de compteur ou la fixation d'un rail sur lequel sera positionné la robinetterie de compteur

A Une noix centrale section A	B Des nourrices pour 2, 3, 4 et 5 sorties
<ul style="list-style-type: none"> <li>◆ Arrivée au centre M26/34 (1"), M33/42 (1"1/4), EP20/27 (3/4") ou EP26/34 (1")</li> <li>◆ Sorties femelle/femelle 26/34 (1") ou 33/42 (1"1/4)</li> </ul>	<ul style="list-style-type: none"> <li>◆ Entraxe standard 150mm</li> <li>◆ Une extrémité M26/34 (1") ou M33/42 (1"1/4) pour l'arrivée</li> <li>◆ Une extrémité taraudée, livrée avec joint torique et bouchon fileté 26/34 (1") ou 33/42 (1"1/4)</li> <li>◆ Sorties écrous prisonniers 20/27 (3/4") ou 26/34 (1")</li> </ul>
<ul style="list-style-type: none"> <li>◆ Diamètre Nominal de passage : 22</li> <li>◆ Pression Nominale = PN16 bars - Pression Maximale Admissible = PMA 24 bars</li> </ul>	

## Composition produits

- ◆ **Corps** de noix centrales, nourrices et écrous prisonniers en **acier inoxydable 304L**
- ◆ **Visserie** acier inoxydable **A2**

Chaque nourrice est éprouvée avant expédition, son code de traçabilité permet de l'attester.

# Nourrices supports de compteur en acier inoxydable

Kit Modulable

## La gamme

ACS  
17 ACC NY 013

### Les noix centrales

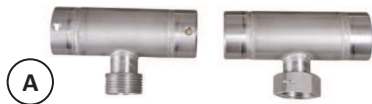

Sortie	Entrée			
	M 26/34 (1")	M 33/42 (1"1/4)	EP 20/27 (3/4")	EP 26/34 (1")
Sortie Femelle 26/34 (1")	5537A1G0G	5537A1H0G	5537A2F0G	5537A2G0G
Sortie Femelle 33/42 (1"1/4)	5537A1G0H	5537A1H0H	5537A2F0H	5537A2G0H

### Les nourrices



Nombre de départs	Une extrémité M26/34 (1") & une extrémité taraudée + bouchon fileté M26/34 (1") - Section A		Une extrémité M33/42 (1"1/4) & une extrémité taraudée + bouchon fileté M33/42 (1"1/4) - Section A	
	Sortie EP 20/27 (3/4")	Sortie EP 26/34 (1")	Sortie EP 20/27 (3/4")	Sortie EP 26/34 (1")
2	5037A021501G2F4G	5037A021501G2G4G	5037A021501H2F4H	5037A021501H2G4H
3	5037A031501G2F4G	5037A031501G2G4G	5037A031501H2F4H	5037A031501H2G4H
4	5037A041501G2F4G	5037A041501G2G4G	5037A041501H2F4H	5037A041501H2G4H
5	5037A051501G2F4G	5037A051501G2G4G	5037A051501H2F4H	5037A051501H2G4H

#### Options disponibles sur demande :

- ◆ **Arrivée Raccord Incorporé Démontable (RID) laiton** pour Ø25, 32, 40 ou 50  
Pour toute commande d'un RID, veuillez remplacer le chiffre de la 6ème position (noix centrale) ou de la 11ème position (nourrice) de la référence (1) par un « 3 », et celui de la 12ème position par un « G » pour un Ø25, « H » pour un Ø32, « I » pour un Ø40, « J » pour un Ø50 par exemple 5537A3G0G ou 5037A021503G2F4G
- ◆ **Robinetterie avec rails de fixation**  
Pour toute commande, veuillez ajouter la référence du rail souhaité en fin de référence, exemple 5037A031501H2F4HR115A01A  
Si vous désirez cumuler les options, l'ordre de commande est le suivant : **4GR115A01**,  
par exemple 5037A031501H2F4H**4GR115A01A**  
par exemple 5037A031501H2F4H**GCR**
- ◆ **Entraxe spécifique et autres demandes, nous consulter**

Chaque nourrice est éprouvée avant expédition, son code de traçabilité permet de l'attester.



## Nourrices supports de compteur en polymère

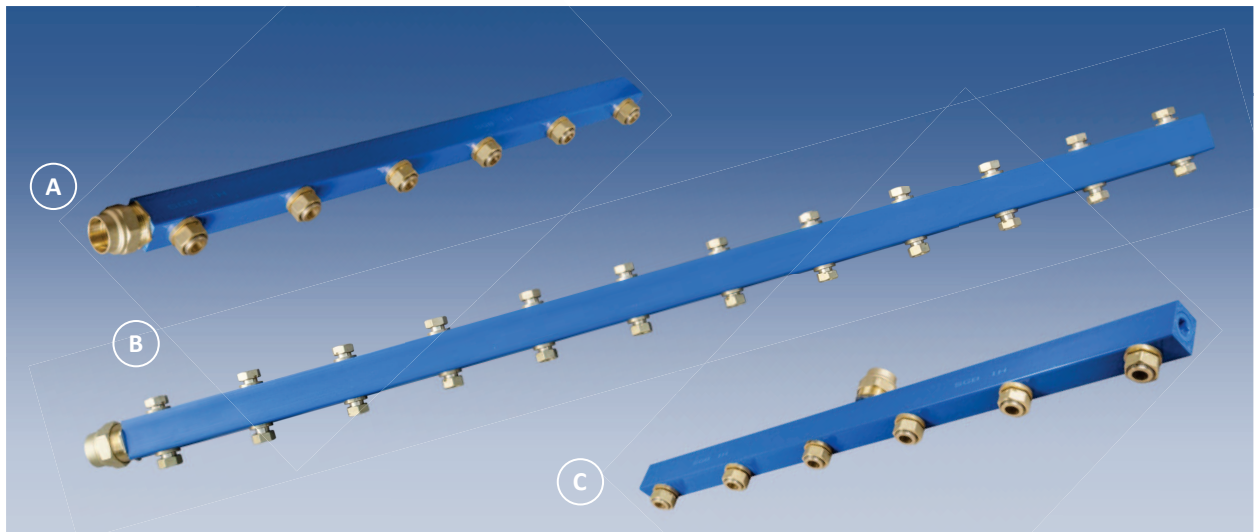

Visuels catalogue non contractuels

### Fonctionnalité

Munies d'une entrée et de plusieurs sorties individuelles, elles permettent d'alimenter **plusieurs compteurs**, en colonnes montantes, en locaux techniques ou en regards.

### Caractéristiques techniques produits

- ◆ Permettent le branchement direct de robinetterie de compteur ou la fixation d'un rail sur lequel sera positionné la robinetterie de compteur
- ◆ Arrivées filetées au pas du gaz en extrémité ou sur le côté au centre\* :
  - Section A M26/34 (1") ou M33/42 (1"1/4)
  - Section B M40/49 (1"1/2) ou M50/60 (2")
- ◆ Sorties écrous prisonniers percés pour le plombage 20/27 (3/4") ou 26/34 (1") :
  - sur 1 côté : 2 à 16 départs
  - sur 2 côtés symétriques : 2 à 24 départs
- ◆ Entraxes standard 150mm
- ◆ Extrémités fermées par bouchon collé\*\*
- ◆ Diamètre Nominal de passage : 22 (section A) et 34 (section B)
- ◆ Pression Nominale = PN16 bars - Pression Maximale Admissible = PMA 24 bars
- ◆ Réalisation sur mesure possible

\* Raccord Incorporé Démontable ou EP disponible en option

\*\* Raccord Incorporé Démontable ou sortie filetée avec un bouchon laiton amovible taraudé disponible en option

### Composition produits

- ◆ **Corps** de nourrices en **polymère ABS**
- ◆ **Écrous prisonniers** en **laiton**
- ◆ Liaisons **laiton/polymère** réalisées par mamelons vissés/collés + joints toriques
- ◆ **3 variantes** :

- **A** - Arrivée en extrémité - Départ 1 côté - Sorties EP 20/27 (3/4") ou 26/34 (1")
- **B** - Arrivée en extrémité - Départ 2 côtés symétriques - Sorties EP 20/27 (3/4") ou 26/34 (1")
- **C** - Arrivée en côté centre - Départ 1 côté - Sorties EP 20/27 (3/4") ou 26/34 (1")

Chaque nourrice est éprouvée avant expédition, son code de traçabilité permet de l'attester.

# Nourrices supports de compteur en Polymère

## La gamme

 ACS  
12 ACC NY 084

- ◆ Arrivée en extrémité - Départ 1 côté - Sortie EP 20/27 (3/4")



Nombre de départs	Entrée			
	M26/34 (1") Section A	M33/42 (1"1/4) Section A	M40/49 (1"1/2) Section B	M50/60 (2") Section B
2	0037A0211501GAB2F30	0037A0211501HAB2F30	0037B0211501IAB2F30	0037B0211501JAB2F30
3	0037A0311501GAB2F30	0037A0311501HAB2F30	0037B0311501IAB2F30	0037B0311501JAB2F30
4	0037A0411501GAB2F30	0037A0411501HAB2F30	0037B0411501IAB2F30	0037B0411501JAB2F30
5	0037A0511501GAB2F30	0037A0511501HAB2F30	0037B0511501IAB2F30	0037B0511501JAB2F30
6	0037A0611501GAB2F30	0037A0611501HAB2F30	0037B0611501IAB2F30	0037B0611501JAB2F30
7			0037B0711501IAB2F30	0037B0711501JAB2F30
8			0037B0811501IAB2F30	0037B0811501JAB2F30
9			0037B0911501IAB2F30	0037B0911501JAB2F30
10			0037B1011501IAB2F30	0037B1011501JAB2F30
11			0037B1111501IAB2F30	0037B1111501JAB2F30
12			0037B1211501IAB2F30	0037B1211501JAB2F30
13			0037B1311501IAB2F30	0037B1311501JAB2F30
14			0037B1411501IAB2F30	0037B1411501JAB2F30
15			0037B1511501IAB2F30	0037B1511501JAB2F30
16			0037B1611501IAB2F30	0037B1611501JAB2F30

### Options disponibles sur demande :

- ◆ **Arrivée Raccord Incorporé Démontable (RID) laiton** pour Ø25, 32, 40 ou 50  
Pour toute commande d'un RID, veuillez remplacer le chiffre de la 12ème position de référence (1) par un « 3 », et celui de la 13ème position par un « G » pour un Ø25, « H » pour un Ø32, « I » pour un Ø40, « J » pour un Ø50 par exemple 0037A0211501**3**GAB2F30
- ◆ **Arrivée au centre avec Ecrou Prisonnier (EP) inox 20/27 (3/4") ou 26/34 (1")**  
Pour toute commande d'un EP, veuillez remplacer le chiffre de la 12ème position de référence (1) par un « 2 », et celui de la 13ème position par un « F » pour un EP20/27 (3/4"), « G » pour un EP26/34(1") par exemple 0037A0211501**2**GAB2F30
- ◆ **Extrémité fileté + 1 bouchon laiton amovible taraudé** afin d'effectuer un piquage ultérieur en 26/34 (1") ou 33/42 (1"1/4)  
Pour toute commande d'une extrémité fileté + un bouchon, veuillez remplacer le « 3 » d'avant dernière position par un « 4 » et le « 0 » de dernière position par un « G » pour un filetage de bouchon 1", « H » pour un filetage de bouchon 1"1/4 par exemple 0037A0211501GAB2F**4**G
- ◆ **Extrémité avec Raccord Incorporé Démontable (RID) laiton** pour Ø25, 32, 40 ou 50  
Pour toute commande d'un RID, veuillez remplacer le « 0 » de dernière position par un « G » pour un Ø25, « H » pour un Ø32, « I » pour un Ø40, « J » pour un Ø50 par exemple 0037A0211501GAB2F**3**G
- ◆ **Collier de fixation**  
Pour toute commande, veuillez ajouter un « C » en fin de référence, par exemple 0037A0211501GAB2F30**C**
- ◆ **Robinetterie avec rails de fixation**  
Pour toute commande, veuillez ajouter la référence du rail souhaité en fin de référence, exemple 0037A0211501GAB2F30**R115A01A**  
Si vous désirez cumuler les options, l'ordre de commande est le suivant : **4GR115A01**, exemple 0037A0211501GAB2F**4GR115A01A**
- ◆ **Entraxe spécifique et autres demandes, nous consulter**

Chaque nourrice est éprouvée avant expédition, son code de traçabilité permet de l'attester.

# Nourrices supports de compteur en Polymère

## La gamme

 ACS  
12 ACC NY 084

- ◆ Arrivée en extrémité - Départ 1 côté - Sortie EP 26/34 (1")



Nombre de départs	Entrée			
	M26/34 (1") Section A	M33/42 (1"1/4) Section A	M40/49 (1"1/2) Section B	M50/60 (2") Section B
2	0037A0211501GAB2G30	0037A0211501HAB2G30	0037B0211501IAB2G30	0037B0211501JAB2G30
3	0037A0311501GAB2G30	0037A0311501HAB2G30	0037B0311501IAB2G30	0037B0311501JAB2G30
4	0037A0411501GAB2G30	0037A0411501HAB2G30	0037B0411501IAB2G30	0037B0411501JAB2G30
5	0037A0511501GAB2G30	0037A0511501HAB2G30	0037B0511501IAB2G30	0037B0511501JAB2G30
6	0037A0611501GAB2G30	0037A0611501HAB2G30	0037B0611501IAB2G30	0037B0611501JAB2G30
7			0037B0711501IAB2G30	0037B0711501JAB2G30
8			0037B0811501IAB2G30	0037B0811501JAB2G30
9			0037B0911501IAB2G30	0037B0911501JAB2G30
10			0037B1011501IAB2G30	0037B1011501JAB2G30
11			0037B1111501IAB2G30	0037B1111501JAB2G30
12			0037B1211501IAB2G30	0037B1211501JAB2G30
13			0037B1311501IAB2G30	0037B1311501JAB2G30
14			0037B1411501IAB2G30	0037B1411501JAB2G30
15			0037B1511501IAB2G30	0037B1511501JAB2G30
16			0037B1611501IAB2G30	0037B1611501JAB2G30

### Options disponibles sur demande :

- ◆ **Arrivée Raccord Incorporé Démontable (RID) laiton** pour Ø25, 32, 40 ou 50  
Pour toute commande d'un RID, veuillez remplacer le chiffre de la 12ème position de référence (1) par un « 3 », et celui de la 13ème position par un « G » pour un Ø25, « H » pour un Ø32, « I » pour un Ø40, « J » pour un Ø50 par exemple 0037A0211501**3**GAB2F30
- ◆ **Arrivée au centre avec Ecrou Prisonnier (EP) inox 20/27 (3/4") ou 26/34 (1")**  
Pour toute commande d'un EP, veuillez remplacer le chiffre de la 12ème position de référence (1) par un « 2 », et celui de la 13ème position par un « F » pour un EP20/27 (3/4"), « G » pour un EP26/34(1")  
par exemple 0037A0211501**2**GAB2F30
- ◆ **Extrémité fileté + 1 bouchon laiton amovible taraudé** afin d'effectuer un piquage ultérieur en 26/34 (1") ou 33/42 (1"1/4)  
Pour toute commande d'une extrémité fileté + un bouchon, veuillez remplacer le « 3 » d'avant dernière position par un « 4 » et le « 0 » de dernière position par un « G » pour un filetage de bouchon 1", « H » pour un filetage de bouchon 1"1/4  
par exemple 0037A0211501GAB2F**4**G
- ◆ **Extrémité avec Raccord Incorporé Démontable (RID) laiton** pour Ø25, 32, 40 ou 50  
Pour toute commande d'un RID, veuillez remplacer le « 0 » de dernière position par un « G » pour un Ø25, « H » pour un Ø32, « I » pour un Ø40, « J » pour un Ø50 par exemple 0037A0211501GAB2F**3**G
- ◆ **Collier de fixation**  
Pour toute commande, veuillez ajouter un « C » en fin de référence, par exemple 0037A0211501GAB2F30**C**
- ◆ **Robinetterie avec rails de fixation**  
Pour toute commande, veuillez ajouter la référence du rail souhaité en fin de référence, exemple 0037A0211501GAB2F30**R115A01A**  
Si vous désirez cumuler les options, l'ordre de commande est le suivant : **4GR115A01**, exemple 0037A0211501GAB2F**4GR115A01A**
- ◆ **Entraxe spécifique et autres demandes, nous consulter**

Chaque nourrice est éprouvée avant expédition, son code de traçabilité permet de l'attester.

# Nourrices supports de compteur en Polymère

## La gamme

 ACS  
12 ACC NY 084

- ◆ Arrivée en extrémité - Départ 2 côtés symétriques - Sortie EP 20/27 (3/4")



Nombre de départs	Entrée			
	M26/34 (1") Section A	M33/42 (1"1/4) Section A	M40/49 (1"1/2) Section B	M50/60 (2") Section B
2	0037A0221501GAB2F30	0037A0221501HAB2F30	0037B0221501IAB2F30	0037B0221501JAB2F30
4	0037A0421501GAB2F30	0037A0421501HAB2F30	0037B0421501IAB2F30	0037B0421501JAB2F30
6	0037A0621501GAB2F30	0037A0621501HAB2F30	0037B0621501IAB2F30	0037B0621501JAB2F30
8		0037A0821501HAB2F30	0037B0821501IAB2F30	0037B0821501JAB2F30
10		0037A1021501HAB2F30	0037B1021501IAB2F30	0037B1021501JAB2F30
12			0037B1221501IAB2F30	0037B1221501JAB2F30
14			0037B1421501IAB2F30	0037B1421501JAB2F30
16			0037B1621501IAB2F30	0037B1621501JAB2F30
18			0037B1821501IAB2F30	0037B1821501JAB2F30
20			0037B2021501IAB2F30	0037B2021501JAB2F30
22			0037B2221501IAB2F30	0037B2221501JAB2F30
24			0037B2421501IAB2F30	0037B2421501JAB2F30

### Options disponibles sur demande :

- ◆ **Arrivée Raccord Incorporé Démontable (RID) laiton** pour Ø25, 32, 40 ou 50  
Pour toute commande d'un RID, veuillez remplacer le chiffre de la 12ème position de référence (1) par un « 3 », et celui de la 13ème position par un « G » pour un Ø25, « H » pour un Ø32, « I » pour un Ø40, « J » pour un Ø50 par exemple 0037A0211501**3**GAB2F30
- ◆ **Arrivée au centre avec Ecrou Prisonnier (EP) inox 20/27 (3/4") ou 26/34 (1")**  
Pour toute commande d'un EP, veuillez remplacer le chiffre de la 12ème position de référence (1) par un « 2 », et celui de la 13ème position par un « F » pour un EP20/27 (3/4"), « G » pour un EP26/34(1") par exemple 0037A0211501**2**GAB2F30
- ◆ **Extrémité fileté + 1 bouchon laiton amovible taraudé** afin d'effectuer un piquage ultérieur en 26/34 (1") ou 33/42 (1"1/4)  
Pour toute commande d'une extrémité fileté + un bouchon, veuillez remplacer le « 3 » d'avant dernière position par un « 4 » et le « 0 » de dernière position par un « G » pour un filetage de bouchon 1", « H » pour un filetage de bouchon 1"1/4 par exemple 0037A0211501GAB2F**4**G
- ◆ **Extrémité avec Raccord Incorporé Démontable (RID) laiton** pour Ø25, 32, 40 ou 50  
Pour toute commande d'un RID, veuillez remplacer le « 0 » de dernière position par un « G » pour un Ø25, « H » pour un Ø32, « I » pour un Ø40, « J » pour un Ø50 par exemple 0037A0211501GAB2F**3**G
- ◆ **Collier de fixation**  
Pour toute commande, veuillez ajouter un « C » en fin de référence, par exemple 0037A0211501GAB2F30**C**
- ◆ **Robinetterie avec rails de fixation**  
Pour toute commande, veuillez ajouter la référence du rail souhaité en fin de référence, exemple 0037A0211501GAB2F30**R115A01A**  
Si vous désirez cumuler les options, l'ordre de commande est le suivant : **4GR115A01**, exemple 0037A0211501GAB2F**4**GR115A01A
- ◆ **Entraxe spécifique et autres demandes, nous consulter**

Chaque nourrice est éprouvée avant expédition, son code de traçabilité permet de l'attester.

# Nourrices supports de compteur en Polymère

## La gamme

 ACS  
12 ACC NY 084

- ◆ Arrivée en extrémité - Départ 2 côtés symétriques - Sortie EP 26/34 (1")



Nombre de départs	Entrée			
	M26/34 (1") Section A	M33/42 (1"1/4) Section A	M40/49 (1"1/2) Section B	M50/60 (2") Section B
2	0037A0221501GAB2G30	0037A0221501HAB2G30	0037B0221501IAB2G30	0037B0221501JAB2G30
4	0037A0421501GAB2G30	0037A0421501HAB2G30	0037B0421501IAB2G30	0037B0421501JAB2G30
6	0037A0621501GAB2G30	0037A0621501HAB2G30	0037B0621501IAB2G30	0037B0621501JAB2G30
8		0037A0821501HAB2G30	0037B0821501IAB2G30	0037B0821501JAB2G30
10		0037A1021501HAB2G30	0037B1021501IAB2G30	0037B1021501JAB2G30
12			0037B1221501IAB2G30	0037B1221501JAB2G30
14			0037B1421501IAB2G30	0037B1421501JAB2G30
16			0037B1621501IAB2G30	0037B1621501JAB2G30
18			0037B1821501IAB2G30	0037B1821501JAB2G30
20			0037B2021501IAB2G30	0037B2021501JAB2G30
22			0037B2221501IAB2G30	0037B2221501JAB2G30
24			0037B2421501IAB2G30	0037B2421501JAB2G30

### Options disponibles sur demande :

- ◆ **Arrivée Raccord Incorporé Démontable (RID) laiton** pour  $\varnothing$ 25, 32, 40 ou 50  
Pour toute commande d'un RID, veuillez remplacer le chiffre de la 12ème position de référence (1) par un « 3 », et celui de la 13ème position par un « G » pour un  $\varnothing$ 25, « H » pour un  $\varnothing$ 32, « I » pour un  $\varnothing$ 40, « J » pour un  $\varnothing$ 50 par exemple 0037A0211501**3**GAB2F30
- ◆ **Arrivée au centre avec Ecrou Prisonnier (EP) inox 20/27 (3/4") ou 26/34 (1")**  
Pour toute commande d'un EP, veuillez remplacer le chiffre de la 12ème position de référence (1) par un « 2 », et celui de la 13ème position par un « F » pour un EP20/27 (3/4"), « G » pour un EP26/34(1") par exemple 0037A0211501**2**GAB2F30
- ◆ **Extrémité fileté + 1 bouchon laiton amovible taraudé** afin d'effectuer un piquage ultérieur en 26/34 (1") ou 33/42 (1"1/4)  
Pour toute commande d'une extrémité fileté + un bouchon, veuillez remplacer le « 3 » d'avant dernière position par un « 4 » et le « 0 » de dernière position par un « G » pour un filetage de bouchon 1", « H » pour un filetage de bouchon 1"1/4 par exemple 0037A0211501GAB2F**4**G
- ◆ **Extrémité avec Raccord Incorporé Démontable (RID) laiton** pour  $\varnothing$ 25, 32, 40 ou 50  
Pour toute commande d'un RID, veuillez remplacer le « 0 » de dernière position par un « G » pour un  $\varnothing$ 25, « H » pour un  $\varnothing$ 32, « I » pour un  $\varnothing$ 40, « J » pour un  $\varnothing$ 50 par exemple 0037A0211501GAB2F**3**G
- ◆ **Collier de fixation**  
Pour toute commande, veuillez ajouter un « C » en fin de référence, par exemple 0037A0211501GAB2F30**C**
- ◆ **Robinetterie avec rails de fixation**  
Pour toute commande, veuillez ajouter la référence du rail souhaité en fin de référence, exemple 0037A0211501GAB2F30**R115A01A**  
Si vous désirez cumuler les options, l'ordre de commande est le suivant : **4GR115A01**, exemple 0037A0211501GAB2F**4GR115A01A**
- ◆ **Entraxe spécifique et autres demandes, nous consulter**

Chaque nourrice est éprouvée avant expédition, son code de traçabilité permet de l'attester.



# Nourrices supports de compteur en Polymère

## La gamme

 ACS  
12 ACC NY 084

- ◆ Arrivée en côté centre - Départ 1 côté - Sortie EP 20/27 (3/4")

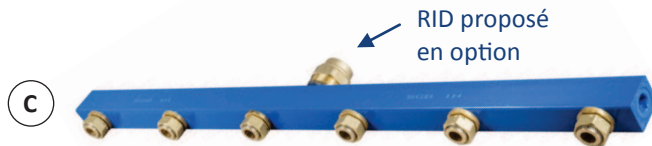

Nombre de départs	Entrée			
	M26/34 (1") Section A	M33/42 (1"1/4) Section A	M40/49 (1"1/2) Section B	M50/60 (2") Section B
2	0037A0211501GCC2F30	0037A0211501HCC2F30	0037B0211501ICC2F30	0037B0211501JCC2F30
3	0037A0311501GCC2F30	0037A0311501HCC2F30	0037B0311501ICC2F30	0037B0311501JCC2F30
4	0037A0411501GCC2F30	0037A0411501HCC2F30	0037B0411501ICC2F30	0037B0411501JCC2F30
5	0037A0511501GCC2F30	0037A0511501HCC2F30	0037B0511501ICC2F30	0037B0511501JCC2F30
6	0037A0611501GCC2F30	0037A0611501HCC2F30	0037B0611501ICC2F30	0037B0611501JCC2F30
7			0037B0711501ICC2F30	0037B0711501JCC2F30
8			0037B0811501ICC2F30	0037B0811501JCC2F30
9			0037B0911501ICC2F30	0037B0911501JCC2F30
10			0037B1011501ICC2F30	0037B1011501JCC2F30
11			0037B1111501ICC2F30	0037B1111501JCC2F30
12			0037B1211501ICC2F30	0037B1211501JCC2F30
13			0037B1311501ICC2F30	0037B1311501JCC2F30
14			0037B1411501ICC2F30	0037B1411501JCC2F30
15			0037B1511501ICC2F30	0037B1511501JCC2F30
16			0037B1611501ICC2F30	0037B1611501JCC2F30

### Options disponibles sur demande :

- ◆ **Arrivée Raccord Incorporé Démontable (RID) laiton** pour Ø25, 32, 40 ou 50  
Pour toute commande d'un RID, veuillez remplacer le chiffre de la 12ème position de référence (1) par un « 3 », et celui de la 13ème position par un « G » pour un Ø25, « H » pour un Ø32, « I » pour un Ø40, « J » pour un Ø50 par exemple 0037A02115013GAB2F30
- ◆ **Arrivée au centre avec Ecrou Prisonnier (EP) inox 20/27 (3/4") ou 26/34 (1")**  
Pour toute commande d'un EP, veuillez remplacer le chiffre de la 12ème position de référence (1) par un « 2 », et celui de la 13ème position par un « F » pour un EP20/27 (3/4"), « G » pour un EP26/34(1") par exemple 0037A0211502GAB2F30
- ◆ **Extrémité fileté + 1 bouchon laiton amovible taraudé** afin d'effectuer un piquage ultérieur en 26/34 (1") ou 33/42 (1"1/4)  
Pour toute commande d'une extrémité fileté + un bouchon, veuillez remplacer le « 3 » d'avant dernière position par un « 4 » et le « 0 » de dernière position par un « G » pour un filetage de bouchon 1", « H » pour un filetage de bouchon 1"1/4 par exemple 0037A0211501GAB2F4G
- ◆ **Extrémité avec Raccord Incorporé Démontable (RID) laiton** pour Ø25, 32, 40 ou 50  
Pour toute commande d'un RID, veuillez remplacer le « 0 » de dernière position par un « G » pour un Ø25, « H » pour un Ø32, « I » pour un Ø40, « J » pour un Ø50 par exemple 0037A0211501GAB2F3G
- ◆ **Collier de fixation**  
Pour toute commande, veuillez ajouter un « C » en fin de référence, par exemple 0037A0211501GAB2F30C
- ◆ **Robinetterie avec rails de fixation**  
Pour toute commande, veuillez ajouter la référence du rail souhaité en fin de référence, exemple 0037A0211501GAB2F30R115A01A  
Si vous désirez cumuler les options, l'ordre de commande est le suivant : 4GR115A01, exemple 0037A0211501GAB2F4GR115A01A
- ◆ **Entraxe spécifique et autres demandes, nous consulter**

Chaque nourrice est éprouvée avant expédition, son code de traçabilité permet de l'attester.

# Nourrices supports de compteur en Polymère

## La gamme

 ACS  
12 ACC NY 084

- ◆ Arrivée en côté centre - Départ 1 côté - Sortie EP 26/34 (1")

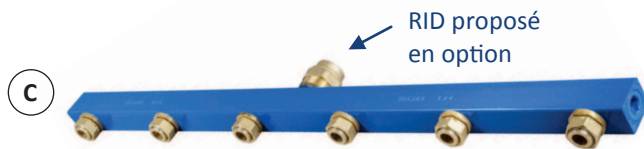

Nombre de départs	Entrée			
	M26/34 (1") Section A	M33/42 (1"1/4) Section A	M40/49 (1"1/2) Section B	M50/60 (2") Section B
2	0037A0211501GCC2G30	0037A0211501HCC2G30	0037B0211501ICC2G30	0037B0211501JCC2G30
3	0037A0311501GCC2G30	0037A0311501HCC2G30	0037B0311501ICC2G30	0037B0311501JCC2G30
4	0037A0411501GCC2G30	0037A0411501HCC2G30	0037B0411501ICC2G30	0037B0411501JCC2G30
5	0037A0511501GCC2G30	0037A0511501HCC2G30	0037B0511501ICC2G30	0037B0511501JCC2G30
6	0037A0611501GCC2G30	0037A0611501HCC2G30	0037B0611501ICC2G30	0037B0611501JCC2G30
7			0037B0711501ICC2G30	0037B0711501JCC2G30
8			0037B0811501ICC2G30	0037B0811501JCC2G30
9			0037B0911501ICC2G30	0037B0911501JCC2G30
10			0037B1011501ICC2G30	0037B1011501JCC2G30
11			0037B1111501ICC2G30	0037B1111501JCC2G30
12			0037B1211501ICC2G30	0037B1211501JCC2G30
13			0037B1311501ICC2G30	0037B1311501JCC2G30
14			0037B1411501ICC2G30	0037B1411501JCC2G30
15			0037B1511501ICC2G30	0037B1511501JCC2G30
16			0037B1611501ICC2G30	0037B1611501JCC2G30

### Options disponibles sur demande :

- ◆ **Arrivée Raccord Incorporé Démontable (RID) laiton** pour Ø25, 32, 40 ou 50  
Pour toute commande d'un RID, veuillez remplacer le chiffre de la 12ème position de référence (1) par un « 3 », et celui de la 13ème position par un « G » pour un Ø25, « H » pour un Ø32, « I » pour un Ø40, « J » pour un Ø50 par exemple 0037A02115013GAB2F30
- ◆ **Arrivée au centre avec Ecrou Prisonnier (EP) inox 20/27 (3/4") ou 26/34 (1")**  
Pour toute commande d'un EP, veuillez remplacer le chiffre de la 12ème position de référence (1) par un « 2 », et celui de la 13ème position par un « F » pour un EP20/27 (3/4"), « G » pour un EP26/34(1")  
par exemple 0037A02115012GAB2F30
- ◆ **Extrémité fileté + 1 bouchon laiton amovible taraudé** afin d'effectuer un piquage ultérieur en 26/34 (1") ou 33/42 (1"1/4)  
Pour toute commande d'une extrémité fileté + un bouchon, veuillez remplacer le « 3 » d'avant dernière position par un « 4 » et le « 0 » de dernière position par un « G » pour un filetage de bouchon 1", « H » pour un filetage de bouchon 1"1/4  
par exemple 0037A0211501GAB2F4G
- ◆ **Extrémité avec Raccord Incorporé Démontable (RID) laiton** pour Ø25, 32, 40 ou 50  
Pour toute commande d'un RID, veuillez remplacer le « 0 » de dernière position par un « G » pour un Ø25, « H » pour un Ø32, « I » pour un Ø40, « J » pour un Ø50 par exemple 0037A0211501GAB2F3G
- ◆ **Collier de fixation**  
Pour toute commande, veuillez ajouter un « C » en fin de référence, par exemple 0037A0211501GAB2F30C
- ◆ **Robinetterie avec rails de fixation**  
Pour toute commande, veuillez ajouter la référence du rail souhaité en fin de référence, exemple 0037A0211501GAB2F30R115A01A  
Si vous désirez cumuler les options, l'ordre de commande est le suivant : 4GR115A01, exemple 0037A0211501GAB2F4GR115A01A
- ◆ **Entraxe spécifique et autres demandes, nous consulter**

# Robinetterie de compteur

Stockage de robinets  
de compteur



## La robinetterie de compteur laiton



Visuels catalogue non contractuels

### Fonctionnalité

La robinetterie de compteur sert à effectuer une coupure en amont ou en aval des compteurs sur tous types de supports ; par exemple dans les regards, sur des rails, nourrices ...

La gamme est en **DN15, DN20, DN30, DN40** et se compose de :

- ◆ robinets droits (DN15, DN20, DN30, DN40) ou équerres (DN15 & 20) **1/4 de tour à boisseau sphérique verrouillable par barillet** (DN15 & 20) ou **système magnétique** (DN15 équerre)
- ◆ douilles fixes ou extensibles
- ◆ clapets anti-pollution droits ou équerres avec bouchons purgeurs imperdables
- ◆ clapets-robinets anti-pollution droits ou équerres avec bouchons purgeurs imperdables

L'entrée est fileté au pas du gaz et peut être équipée d'un Raccord Incorporé Démontable (RID) afin d'assurer le raccordement direct à un tuyau PEHD ou PVC.

La sortie est un **écrou prisonnier percé pour le plombage**.

Le filetage de l'entrée est égal ou supérieur au taraudage de l'écrou prisonnier.

### Caractéristiques techniques produits

- ◆ Diamètre Nominal de passage : 15 à 40
- ◆ Pression Nominale = PN16 bars pour le robinet et PN10 bars pour le clapet- Pression Maximale Admissible = PMA 24 bars pour le robinet
- ◆ Robinets droits ou équerres : 1/4 tour à boisseau sphérique à passage intégral, sens de fermeture horaire (FSH).

### Composition produits

- ◆ Corps et Raccord Incorporé Démontable (RID) en laiton CW617N
- ◆ Ecrou prisonnier en laiton CW617N ou en polymère
- ◆ Robinets droits ou équerres :
  - Sphère en laiton CW617N chromé et joint PTFE,
  - Manette polymère (DN15 & 20) et inox (DN30 & 40)

# Robinetts laiton

## La gamme des robinets droits avec écrous prisonniers (EP) laiton

 ACS  
14 ACC NY 365

### Entrées filetées et sorties écrous prisonniers (EP)



Référence	DN	Entrée	Sortie	Dimension (en mm)	
				Hauteur	Longueur
Robinetts verrouillables par barilletts DN15 & 20					
R115F-11	15	M20/27 (3/4")	EP 20/27 (3/4")	78,5	80
R115G-11	15	M26/34 (1")	EP 20/27 (3/4")	79,5	80
R115H-11	15	M33/42 (1"1/4)	EP 20/27 (3/4")	83,5	80
R120G-11	20	M26/34 (1")	EP 26/34 (1")	86	90,2
R120H-11	20	M33/42 (1"1/4)	EP 26/34 (1")	88	90



Robinetts vannes non verrouillables DN30 & 40					
R830I-11	30	M40/49 (1"1/2)	EP 40/49 (1"1/2)	115	155
R840J-11	40	M50/60 (2")	EP 50/60 (2")	128,5	164,5

### Entrées Raccords Incorporés Démontables (RID) et sorties écrous prisonniers (EP)



Référence	DN	Entrée	Sortie	Dimension (en mm)	
				Hauteur	Longueur
Robinetts verrouillables par barilletts DN15 & 20					
R215G-11	15	M26/34 (1") + RID25	EP 20/27 (3/4")	84,5	98
R215H-11	15	M33/42 (1"1/4) + RID32	EP 20/27 (3/4")	89,5	106
R220G-11	20	M26/34 (1") + RID25	EP 26/34 (1")	87	108
R220H-11	20	M33/42 (1"1/4) + RID32	EP 26/34 (1")	90	116

Robinetts vannes non verrouillables DN30 & 40					
R930I-11	30	M40/49 (1"1/2) + RID40	EP 40/49 (1"1/2)	115	176
R940J-11	40	M50/60 (2") + RID50	EP 50/60 (2")	128,5	200

### Entrées Raccords Incorporés Démontables (RID) avec joints larges intégrés et sorties EP



+

Référence	DN	Entrée	Sortie	Dimension (en mm)	
				Hauteur	Longueur
Robinetts verrouillables par barilletts DN15 & 20					
R315G-11	15	M26/34 (1") + RID25	EP 20/27 (3/4")	84,5	99
R315H-11	15	M33/42 (1"1/4) + RID32	EP 20/27 (3/4")	90	106
R320G-11	20	M26/34 (1") + RID25	EP 26/34 (1")	87	110
R320H-11	20	M33/42 (1"1/4) + RID32	EP 26/34 (1")	90	118



# Robinetts laiton

## La gamme des robinets équerres avec écrous prisonniers (EP) laiton

 ACS  
14 ACC NY 358

### ◆ Entrées filetées et sorties écrous prisonniers (EP)



Référence	DN	Entrée	Sortie	Dimension (en mm)	
				Hauteur	Longueur
Robinetts verrouillables par barillets DN15 & 20					
R415F-11	15	M20/27 (3/4")	EP 20/27 (3/4")	48	37,5
R415G-11	15	M26/34 (1")	EP 20/27 (3/4")	66	37,5
R420G-11	20	M26/34 (1")	EP 26/34 (1")	50	34

Robinetts verrouillable par système magnétique DN20					
RD20G-11	20	M26/34 (1")	EP 26/34 (1")	50	34

### ◆ Entrées Raccords Incorporés Démontables (RID) et sorties écrous prisonniers (EP)



Référence	DN	Entrée	Sortie	Dimension (en mm)	
				Hauteur	Longueur
Robinetts verrouillables par barillets DN15 & 20					
R515G-11	15	M26/34 (1") + RID25	EP 20/27 (3/4")	82	37,5
R515H-11	15	M33/42 (1"1/4) + RID32	EP 20/27 (3/4")	94	37,5
R520G-11	20	M26/34 (1") + RID25	EP 26/34 (1")	66	34
R520H-11	20	M33/42 (1"1/4) + RID32	EP 26/34 (1")	96	34

### ◆ Entrées Raccords Incorporés Démontables (RID) avec joints larges intégrés et sorties EP



Référence	DN	Entrée	Sortie	Dimension (en mm)	
				Hauteur	Longueur
Robinetts verrouillables par barillets DN15 & 20					
R615G-11	15	M26/34 (1") + RID25	EP 20/27 (3/4")	86	37,5
R620G-11	20	M26/34 (1") + RID25	EP 26/34 (1")	69	34

# Robinets laiton

## La gamme des robinets équerres avec écrous prisonniers (EP) polymère

ACS  
14 ACC NY 358

- Entrées filetées et sorties écrous prisonniers (EP)



Référence	DN	Entrée	Sortie	Dimension (en mm)	
				Hauteur	Longueur
Robinets verrouillables par barillet DN15					
R415F-12	15	M20/27 (3/4")	EP 20/27 (3/4")	48	41
Robinets verrouillables par système magnétique DN15					
RD15F-12	15	M20/27 (3/4")	EP 20/27 (3/4")	48	41

# Douilles laiton

## La gamme avec écrous prisonniers (EP) laiton

 ACS  
14 ACC NY 365

- ◆ Fixes, une extrémité filetée et une extrémité EP



Référence	DN	Extrémité 1	Extrémité 2	Dimension (en mm) Longueur
D115F-11	15	M20/27 (3/4")	EP 20/27 (3/4")	39,5
D120G-11	20	M26/34 (1")	EP 26/34 (1")	48
D120H-11*	20	M33/42 (1"1/4)	EP 26/34 (1")	68,5
D130I-11	30	M40/49 (1"1/2)	EP 40/49 (1"1/2)	52
D140J-11	40	M50/60 (2")	EP 50/60 (2")	69

\* avec mamelon d'adaptation

- ◆ Fixes, une extrémité Raccord Incorporé Démontable (RID) et une extrémité EP



Référence	DN	Extrémité 1	Extrémité 2	Dimension (en mm) Longueur
D215G-11*	15	M26/34 (1") + RID25	EP 20/27 (3/4")	74
D220G-11*	20	M26/34 (1") + RID25	EP 26/34 (1")	64
D220H-11*	20	M33/42 (1"1/4)	EP 26/34 (1")	94,5
D230I-11*	30	M40/49 (1" 1/2) + RID40	EP 40/49 (1"1/2)	74
D240J-11*	40	M50/60 (2") + RID50	EP 50/60 (2")	85

\* avec mamelon d'adaptation

- ◆ Extensibles, une extrémité filetée et une extrémité EP



Référence	DN	Extrémité 1	Extrémité 2	Dimension (en mm) Longueur
D315F-11*	15	M20/27 (3/4")	EP 20/27 (3/4")	53,5
D320G-11*	20	M26/34 (1")	EP 26/34 (1")	61
D330I-11*	30	M40/49 (1" 1/2)	EP 40/49 (1"1/2)	66
D340J-11*	40	M50/60 (2")	EP 50/60 (2")	64

\* avec mamelon d'adaptation

- ◆ Extensibles, une extrémité Raccord Incorporé Démontable (RID) et une extrémité EP



Référence	DN	Extrémité 1	Extrémité 2	Dimension (en mm) Longueur
D415G-11*	15	M26/34 (1") + RID25	EP 20/27 (3/4")	90
D420G-11*	20	M26/34 (1") + RID25	EP 26/34 (1")	78
D430I-11*	30	M40/49 (1" 1/2) + RID40	EP 40/49 (1"1/2)	88
D440J-11*	40	M50/60 (2") + RID50	EP 50/60 (2")	84

\* avec mamelon d'adaptation

# Clapets laiton

## La gamme des clapets droits avec écrous prisonniers (EP) laiton

 ACS  
14 ACC NY 365

 ACS  
15 ACC NY 068

### ◆ Entrées écrous prisonniers (EP) et sorties filetés



Référence	DN	Entrée	Sortie	Dimension (en mm)	
				Hauteur	Longueur
C115F-11	15	EP 20/27 (3/4")	M20/27 (3/4")	53	78,5
CD15F-11	15	EP 20/27 (3/4")	M20/27 (3/4")	53	58
C120G-11	20	EP 26/34 (1")	M26/34 (1")	64	81
C130I-11	30	EP 40/49 (1" 1/2)	M40/49 (1" 1/2)	81	99
C140J-11	40	EP 50/60 (2")	M50/60 (2")	91	105

### ◆ Entrées écrous prisonniers (EP) et sorties Raccords Incorporés Démontables (RID)



Référence	DN	Entrée	Sortie	Dimension (en mm)	
				Hauteur	Longueur
C215G-11*	15	EP 20/27 (3/4")	M26/34 (1") + RID25	59	114
CE15G-11*	15	EP 20/27 (3/4")	M26/34 (1") + RID25	59	103
C220G-11*	20	EP 26/34 (1")	M26/34 (1") + RID25	65	117
C230I-11*	30	EP 40/49 (1" 1/2)	M40/49 (1" 1/2) + RID40	81	142
C240J-11*	40	EP 50/60 (2")	M50/60 (2") + RID50	91	162

\* avec mamelon d'adaptation

### ◆ Entrées EP et sortie Raccords Incorporés Démontables (RID) avec joints larges intégrés



Référence	DN	Entrée	Sortie	Dimension (en mm)	
				Hauteur	Longueur
C315G-11*	15	EP 20/27 (3/4")	M26/34 (1") + RID25	59	117
CF15G-11*	15	EP 20/27 (3/4")	M26/34 (1") + RID25	59	100
C340J-11*	40	EP 50/60 (2")	M50/60 (2") + RID50	91	154

\* avec mamelon d'adaptation

# Clapets laiton

## La gamme des clapets équerres avec écrous prisonniers (EP) laiton

 ACS  
14 ACC NY 365

 ACS  
15 ACC NY 068

### Entrées EP et sorties filetés



Référence	DN	Entrée	Sortie	Dimension (en mm)	
				Hauteur	Longueur
C415F-11*	15	EP 20/27 (3/4")	M20/27 (3/4")	36	48
C420G-11	20	EP 26/34 (1")	M26/34 (1")	50	34

\* avec mamelon d'adaptation

### Entrées EP et sorties Raccords Incorporés Démontables (RID)



Référence	DN	Entrée	Sortie	Dimension (en mm)	
				Hauteur	Longueur
C515G-11*	15	EP 20/27 (3/4")	M26/34 (1") + RID25	83	36
C520G-11*	20	EP 26/34 (1")	M26/34 (1") + RID25	90	34

\* avec mamelon d'adaptation

### Entrées EP et sortie Raccords Incorporés Démontables (RID) avec joints larges intégrés



Référence	DN	Entrée	Sortie	Dimension (en mm)	
				Hauteur	Longueur
C615G-11*	15	EP 20/27 (3/4")	M26/34 (1") + RID25	85	36
C620G-11*	20	EP 26/34 (1")	M26/34 (1") + RID25	94	34

\* avec mamelon d'adaptation



# Clapets laiton

## La gamme des clapets équerres avec écrous prisonniers (EP) polymère

ACS  
14 ACC NY 365

### ◆ Entrées EP et sorties filetés



Référence	DN	Entrée	Sortie	Dimension (en mm)	
				Hauteur	Longueur
C415F-12	15	EP 20/27 (3/4")	M20/27 (3/4")	27	48

# Clapets-robinets laiton

## La gamme des clapets-robinets droits avec écrous prisonniers (EP) laiton

 ACS  
14 ACC NY 365

### Entrées EP et sorties filetées



Référence	DN	Entrée	Sortie	Dimension (en mm)	
				Hauteur	Longueur
C715F-11	15	EP 20/27 (3/4")	M20/27 (3/4")	82	78,5
C720G-11	20	EP 26/34 (1")	M26/34 (1")	90	91

### Entrées EP et sorties Raccords Incorporés Démontables (RID)



Référence	DN	Entrée	Sortie	Dimension (en mm)	
				Hauteur	Longueur
C815G-11	15	EP 20/27 (3/4")	M26/34 (1") + RID25	82	114
C820G-11	20	EP 26/34 (1")	M26/34 (1") + RID25	90	126

### Entrées EP et sortie Raccords Incorporés Démontables (RID) avec joints larges intégrés



Référence	DN	Entrée	Sortie	Dimension (en mm)	
				Hauteur	Longueur
C915G-11	15	EP 20/27 (3/4")	M26/34 (1") + RID25	82	115
C920G-11	20	EP 26/34 (1")	M26/34 (1") + RID25	90	130

# Clapets-robinets laiton

## La gamme des clapets-robinets équerres avec écrous prisonniers (EP) laiton

 ACS  
14 ACC NY 365

### ◆ Entrées EP et sorties filetées



Référence	DN	Entrée	Sortie	Dimension (en mm)	
				Hauteur	Longueur
CA15F-11	15	EP 20/27 (3/4")	M20/27 (3/4")	52	37,5

### ◆ Entrées EP et sorties Raccords Incorporés Démontables (RID)



Référence	DN	Entrée	Sortie	Dimension (en mm)	
				Hauteur	Longueur
CB15G-11*	15	EP 20/27 (3/4")	M26/34 (1") + RID25	88	37

\* avec mamelon d'adaptation

### ◆ Entrées EP et sortie Raccords Incorporés Démontables (RID) avec joints larges intégrés



Référence	DN	Entrée	Sortie	Dimension (en mm)	
				Hauteur	Longueur
CC15G-11*	15	EP 20/27 (3/4")	M26/34 (1") + RID25	90	37

\* avec mamelon d'adaptation

## La robinetterie de compteur polymère

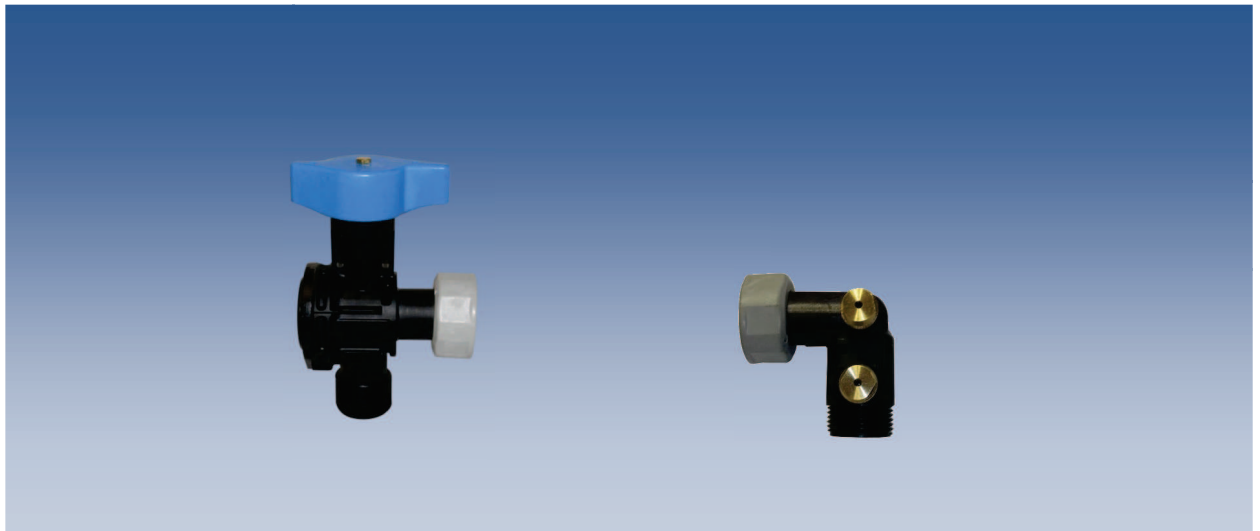

*Visuels catalogue non contractuels*

### Fonctionnalité

La robinetterie de compteur sert à effectuer une coupure en amont ou en aval des compteurs sur tous types de supports ; par exemple dans les regards, ...

La gamme est en **DN15** et se compose de :

- ◆ **Robinets équerres 1/4 de tour à boisseau sphérique non verrouillable**
- ◆ **Clapets anti-pollution équerres avec bouchons purgeurs imperdables**

L'entrée est **filetée au pas du gaz** .

La **sortie** est un **écrou prisonnier percé pour le plombage**.

### Caractéristiques techniques produits

- ◆ Diamètre Nominal de passage : 15
- ◆ Pression Nominale = PN16 bars - Pression Maximale Admissible = PMA 24 bars
- ◆ Robinets équerres : 1/4 tour à boisseau sphérique à passage intégral, sens de fermeture horaire (FSH).

### Composition produits

- ◆ **Corps en polymère technique chargé fibre de verre**
- ◆ **Sphère en laiton CW617N chromé et joint PTFE**
- ◆ **Manette polymère**
- ◆ **Écrou prisonnier en polymère**

# Robinets polymères

## La gamme des robinets équerres avec écrous prisonniers (EP) polymère

ACS  
15 ACC NY 133

- ◆ Entrée fileté et sortie écrou prisonnier (EP)



Référence	DN	Entrée	Sortie	Dimension (en mm)	
				Hauteur	Longueur
Robinets non verrouillables DN15					
R415F-22	15	Fileté M20/27 (3/4")	EP 20/27 (3/4")	A venir	A venir

# Clapets

## La gamme des clapets équerre avec écrous prisonniers (EP) polymères

ACS  
15 ACC NY 133

- ◆ Entrées écrous prisonniers (EP) et sorties filetés



Référence	DN	Entrée	Sortie	Dimension (en mm)	
				Hauteur	Longueur
C415F-22	15	EP 20/27 (3/4")	M20/27 (3/4")	A venir	A venir